

Guide de l'utilisateur

Dell C5517H

Modèle n° : C5517H

Modèle réglementaire : C5517Hc



Remarques, avertissements et mises en garde



REMARQUE : Une REMARQUE indique une information importante pour vous aider à utiliser correctement votre ordinateur.



AVERTISSEMENT : Un AVERTISSEMENT indique un risque de dommage à l'appareil ou de perte de données si les instructions ne sont pas suivies.



MISE EN GARDE : Un signe MISE EN GARDE indique un risque de dommage matériel, de blessure corporelle ou de mort.

Les informations contenues dans ce document peuvent être modifiées sans notification préalable.

© 2016 Dell Inc. Tous droits réservés.

Toute reproduction de quelque manière que ce soit sans l'autorisation écrite de Dell Inc. est strictement interdite.

Les marques commerciales utilisées dans ce texte : *Dell* et le logo *DELL* sont des marques déposées de Dell Inc. *Microsoft* et *Windows* sont des marques commerciales déposées de Microsoft Corporation aux États-Unis et dans d'autres pays, *Intel* est une marque commerciale déposée de Intel Corporation aux États-Unis et dans d'autres pays ; et ATI est une marque déposée de Advanced Micro Devices, Inc.

D'autres marques commerciales et appellations commerciales peuvent être utilisées dans ce document pour faire référence soit aux entités revendiquant les marques et les appellations soit à leurs produits. Dell Inc. désavoue tout intérêt propriétaire dans les marques commerciales et appellations commerciales autres que les siennes.

Table des matières

À propos de votre moniteur	6
Contenu de l'emballage	6
Fonctions du produit	7
Télécommande	8
Insérez les piles dans la télécommande.	9
Manipulation de la télécommande	9
Portée de la télécommande	10
Identification des pièces et des contrôles	11
Spécifications du moniteur	14
Modes de gestion d'énergie	14
Assignations des broches	15
Capacité Plug and Play.	22
Spécifications de l'écran plat	22
Spécifications de la résolution	23
Modes vidéo supportés.	23
Spécifications électriques	23
Modes d'affichage pré réglés.	24
Caractéristiques physiques	25
Caractéristiques environnementales.	26
Qualité du moniteur LCD et politique de pixel	27
Instructions d'entretien	27
Entretien de votre moniteur	27
Installation du moniteur	28
Attacher le moniteur	28

Connecter votre moniteur	29
Branchement du câble VGA noir	29
Branchement du câble HDMI noir	29
Branchement du câble noir DP	30
Branchement du câble USB	30
Connexion du câble audio (achat facultatif)	30
Enlever le socle du moniteur	31
Montage mural (optionnel)	32
Utilisation du moniteur	33
Allumer le moniteur	33
Utilisation des contrôles de fonctions	33
Pavé numérique	34
Utilisation du menu à l'écran (OSD)	35
Accéder au Menu Système	35
Messages d'avertissement de l'OSD	45
Régler la résolution au maximum	48
Guide de dépannage	49
Test auto	49
Diagnostiques intégrés	51
Problèmes spécifiques au produit	56
Annexe	57
Règlement de la FCC (États-Unis uniquement) et autres informations réglementaires	57
Contacter Dell	57
Installation de votre moniteur	58
Réglage de la résolution d'affichage sur 1920 x 1080 (maximum)	58









Si vous avez un ordinateur de bureau Dell ou un ordinateur portable Dell avec accès à l'Internet.	59
Si vous n'avez pas un ordinateur de bureau, un ordinateur portable ou une carte graphique Dell.	59
Procédures pour définir deux moniteurs dans Windows 7 ou Windows 8/Windows 8.1 ou Windows 10	60
Dans Windows 7	60
Dans Windows 8/Windows 8.1	62
Dans Windows 10	69



À propos de votre moniteur

Contenu de l'emballage

Votre moniteur vient avec tous les éléments énumérés ci-dessous. Assurez-vous d'avoir tous les éléments et utilisez [Contenu de l'emballage](#) s'il manque quelque chose.

REMARQUE : Certains éléments sont en option et peuvent ne pas être fournis avec votre moniteur. Certaines fonctionnalités ou accessoires peuvent ne pas être disponibles dans certains pays.

	<ul style="list-style-type: none">• Moniteur
	<ul style="list-style-type: none">• Base du moniteur
	<ul style="list-style-type: none">• Vis : M4 (12 mm) x 4
	<ul style="list-style-type: none">• Télécommande et piles (2 x AAA)
	<ul style="list-style-type: none">• Cordon d'alimentation (varie en fonction du pays)
	<ul style="list-style-type: none">• Câble VGA (3 m)
	<ul style="list-style-type: none">• Câble HDMI (3 m)
	<ul style="list-style-type: none">• Câble DP vers DP (3 m)

	<ul style="list-style-type: none"> • Câble USB montant (pour activer les ports USB du moniteur) (3 m)
	<ul style="list-style-type: none"> • Serre-câbles : 3 pcs
	<ul style="list-style-type: none"> • Disque avec Pilotes et Documentation • Guide d'installation rapide • Informations de sécurité, de l'environnement et réglementaires (SERI)

Fonctions du produit

Le moniteur **Dell C5517H** à écran plat a une matrice active, un transistor en couche mince (TFT) et un écran à cristaux liquides. Les principales caractéristiques du moniteur sont les suivantes :

- **C5517H** : taille diagonale d'image visible 1386,84 mm (54,6 pouces), résolution 1920 x 1080, plus support plein écran pour les résolutions inférieures.
- Rétro-éclairage LED.
- Une gamme de solutions de montage avec des orifices de fixation à écartement de 400 mm x 400 mm VESA (Video Electronics Standards Association) et socle amovible.
- Fonctionnalité Plug and Play si votre système la prend en charge.
- La connectivité VGA, HDMI et DP simplifie la connexion avec les systèmes existants et nouveaux.
- Sortie audio
- Menu de réglage affichage à l'écran (OSD) pour une facilité de configuration et d'optimisation de l'écran.
- Le CD logiciel et de documentation inclut un fichier d'information (INF), un fichier de correspondance des couleurs d'image (ICM) et une documentation sur le produit.
- Logiciel Dell Display Manager (sur le CD fourni avec le moniteur).
- Capacité de gestion des biens.
- Haut-parleurs intégrés (10W x 2)
- Conformité avec RoHS.
- Moniteur sans BFR/PVC (sans halogène) sauf pour les câbles externes.
- Verre sans arsenic et sans mercure pour le panneau uniquement.

Télécommande



① Marche/Arrêt

Mettre en marche ou éteindre ce moniteur.

② Source entrée

Sélection de la source en entrée. Appuyez sur le bouton [**<**] ou [**>**] pour sélectionner **HDMI1**, **HDMI2**, **VGA** ou **DP**. Appuyez sur le bouton [**✓**] pour confirmer et quitter.

③ Haut

Appuyez pour déplacer la sélection vers le haut dans le menu OSD.

④ Gauche

Appuyez pour déplacer la sélection vers la gauche dans le menu OSD.

⑤ Bas

Appuyez pour déplacer la sélection vers le bas dans le menu OSD.

⑥ Menu

Appuyez pour afficher le menu OSD.

⑦ Luminosité -

Appuyez pour diminuer la luminosité.

⑧ Volume -

Appuyez pour diminuer le volume.

⑨ MUET

Appuyez pour activer/désactiver la fonction Muet.

⑩ Modes de préréglage

Affiche des informations sur les Modes de préréglage.

⑪ Droite

Appuyez pour déplacer la sélection vers la droite dans le menu OSD.

⑫ OK

Confirmer une saisie ou une sélection.

⑬ Quitter

Appuyez pour quitter le Menu.

⑭ Luminosité +

Appuyez pour augmenter la luminosité.

⑮ Volume +

Appuyez pour augmenter le volume.

Insérez les piles dans la télécommande.

La télécommande est alimentée par 2 piles de 1,5 V de type AAA.

Pour installer ou remplacer les piles :

1. Appuyez sur le couvercle et faites-le glisser pour ouvrir.
2. Installez les piles en respectant les indications (+) et (-) figurant dans le compartiment des piles.
3. Remettez le couvercle en place.

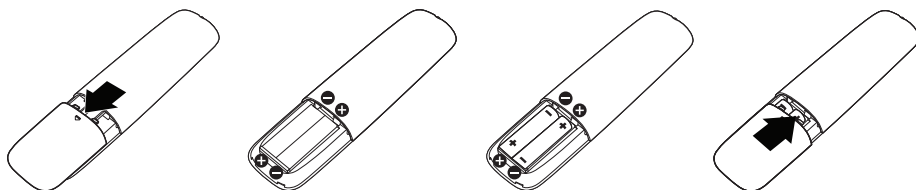

⚠ AVERTISSEMENT :

Une utilisation incorrecte des piles peut provoquer des fuites ou un éclatement. Assurez-vous de suivre ces instructions :

- Installez les piles "AAA" en mettant les indications (+) et (-) de chaque pile en face des signes (+) et (-) correspondants dans le logement des piles.
- Ne mélangez pas des piles de types différents.
- Ne mélangez pas des piles neuves avec des piles usagées. Cela provoque des fuites ou une réduction de la durée de vie des piles.
- Enlevez les piles usagées immédiatement pour les empêcher de couler dans le logement des piles. Ne touchez pas à de l'acide de pile exposé, cela pourrait endommager votre peau.

REMARQUE : Si vous prévoyez de ne pas utiliser la télécommande pendant une période prolongée, enlevez les piles.

Manipulation de la télécommande

- Ne pas lui faire subir de choc important.
- Ne permettez pas à de l'eau ou un autre liquide d'éclabousser la télécommande. Si la télécommande est mouillée, essuyez-la immédiatement.
- Évitez toute exposition à la chaleur et à la vapeur.
- Sauf si vous installez des piles, vous ne devez pas ouvrir la télécommande.

Portée de la télécommande

Dirigez le haut de la télécommande vers le capteur de télécommande du moniteur LCD lorsque vous appuyez sur des boutons.

Utilisez la télécommande à une distance maximale d'environ 8 m du capteur de télécommande ou avec un angle horizontal et vertical de 15° maximum avec une distance d'environ 5,6 m.

REMARQUE : La télécommande risque de ne pas fonctionner correctement si le capteur de la télécommande sur l'écran est exposé aux rayons solaires directs ou à un fort éclairage, ou lorsqu'il y a un obstacle sur le chemin de transmission du signal.



Identification des pièces et des contrôles

Vue de devant



1	Lentille infrarouge (avec voyant LED)
---	---------------------------------------

Vue de derrière

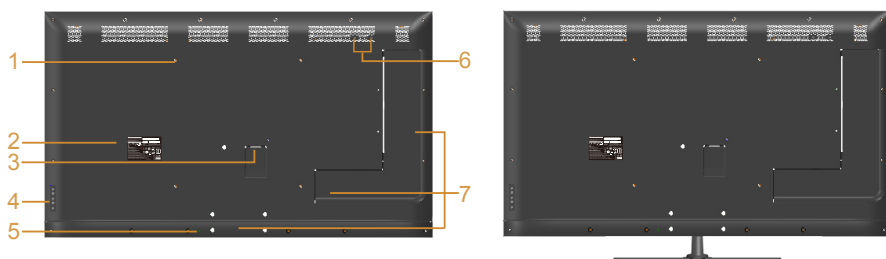

Vue de derrière avec la base du moniteur

Nom	Description	Utilisation
1	Trous de montage VESA (400 mm x 400 mm)	Support de montage mural en utilisant un kit de montage mural compatible VESA (400 mm x 400 mm).
2	Étiquette réglementaire	Liste les certifications réglementaires.
3	Connecteur d'alimentation CA	Pour brancher le cordon d'alimentation du moniteur.
4	Boutons de fonction (pour plus d'informations, voir Utilisation du moniteur)	Utilisez les touches à l'arrière du moniteur pour ajuster les réglages de l'image.
5	Fente de verrouillage de sécurité	Attache le moniteur avec un verrou de sécurité.

6	Trou pour vis	Pour le montage d'accessoires.
7	Position des serre-câbles	Collez les serre-câbles dans ces positions pour ranger les câbles.

Vue de coté

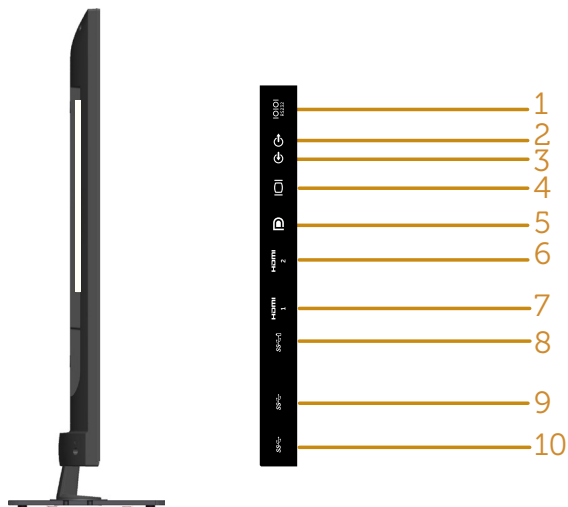

Nom	Description	Utilisation
1	Port RS232	Pour connecter votre ordinateur au moniteur à l'aide d'un câble RS232.
2	Port de sortie de ligne audio	Pour brancher des haut-parleurs et lire de l'audio via des canaux audio VGA, HDMI ou DP. Ne prend en charge que l'audio bicanal. REMARQUE : Le port de sortie audio ne prend pas en charge les écouteurs.
3	Port d'entrée audio	Connecte le câble audio (achat en option) depuis le dispositif source jusqu'au moniteur.
4	Port VGA	Pour connecter votre ordinateur au moniteur en utilisant un câble VGA.
5	DisplayPort	Pour connecter votre ordinateur au moniteur en utilisant un câble DP vers DP.

6	Connecteur 2 port HDMI	Pour connecter votre ordinateur au moniteur à l'aide d'un câble HDMI.
7	Connecteur 1 port HDMI	
8	Port USB descendant	Pour brancher votre appareil USB. Vous pouvez seulement utiliser ce connecteur une fois que vous avez branché le câble USB sur l'ordinateur et le connecteur USB montant connecté au moniteur.*
9	Port USB descendant	Pour brancher votre appareil USB. Vous pouvez seulement utiliser ce connecteur une fois que vous avez branché le câble USB sur l'ordinateur et le connecteur USB montant connecté au moniteur.
10	Port USB montant	Branchez le câble USB livré avec votre moniteur sur l'ordinateur. Une fois ce câble branché, vous pouvez utiliser les ports USB de votre moniteur.

* Permet la recharge de la batterie. 

Vue de dessous

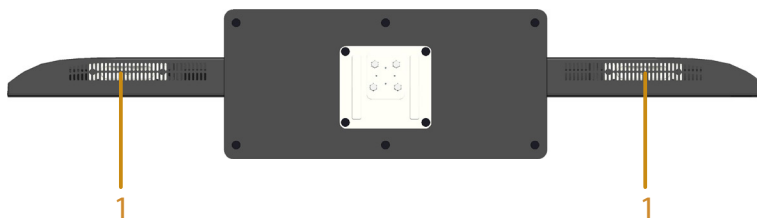

1	Haut-parleurs
---	---------------

Spécifications du moniteur

Les sections suivantes vous donnent des informations sur les divers modes de gestion de l'alimentation et les affectations de broches pour les différents connecteurs de votre moniteur.

Modes de gestion d'énergie

Si vous avez une carte graphique compatible DPMS VESA ou un logiciel installé sur votre PC, le moniteur peut automatiquement réduire sa consommation électrique lorsqu'il n'est pas utilisé. On parle alors de Mode d'économie d'énergie. Si l'ordinateur détecte une entrée depuis le clavier, la souris ou d'autres périphériques, le moniteur se "réveillera" automatiquement. Le tableau suivant affiche la consommation électrique et les signaux de cette fonctionnalité d'économie d'énergie automatique :

Modos VESA	Sync. hori.	Sync. vert.	Vidéo	Indicateur d'alimentation	Consommation électrique
Fonctionnement normal	Actif	Actif	Actif	Blanc	170 W (Maximum)** 80 W (Typique)***
Mode Arrêt-Actif	Inactif	Inactif	Vide	Blanc incandescent	Moins de 0,3 W
Arrêt	-	-		Éteint	Moins de 0,3 W*

* La consommation électrique nulle en mode ARRET ne peut être obtenue qu'en débranchant le cordon principal du moniteur.

** Consommation électrique maximale avec luminance et contraste max.

*** Consommation électrique typique avec le réglage OSD par défaut, les connexions audio et USB inactives.

L'OSD fonctionnera uniquement en mode de fonctionnement normal. Quand vous appuyez dans le mode Arrêt-Actif sur un bouton quelconque sauf celui de l'alimentation, les messages suivants seront affichés :

Dell C5517H

Il n'y a pas de signal venant de votre ordinateur.

Appuyez sur une touche du clavier ou déplacez la souris pour le réveiller.

S'il n'y a pas d'affichage, appuyez le bouton du moniteur pour sélectionner la source d'entrée correcte sur le menu à l'écran.



Activez l'ordinateur et le moniteur pour avoir accès à l'[Utilisation du menu à l'écran \(OSD\)](#).

Assignations des broches

Connecteur D-sub 15-broches

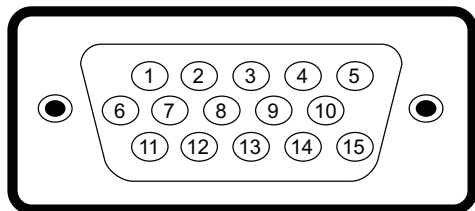

Numéro de broche	Côté Moniteur du câble de signal latéral 15 broches
1	Vidéo-Rouge
2	Vidéo-Vert
3	Vidéo-Bleu
4	MASSE
5	Test auto
6	MASSE-R
7	MASSE-V
8	MASSE-B
9	DDC +5 V
10	MASSE-sync
11	MASSE
12	Données DDC
13	Sync H
14	Sync V
15	Horloge DDC

Connecteur HDMI à 19 broches

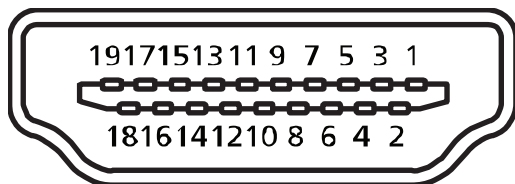

Numéro de broche	Côté Moniteur du câble de signal latéral 19 broches
1	TMDS Data2+
2	Blindage données 2 TMDS
3	TMDS Data2-
4	TMDS Data1+
5	Blindage données 1 TMDS
6	TMDS Data1-
7	TMDS Data0+
8	Blindage données 0 TMDS
9	TMDS Data0-
10	Horloge TMDS +
11	Prot Horloge TMDS
12	Horloge TMDS -
13	CEC
14	Réservé (pas connecté sur appareil)
15	SCL
16	SDA
17	DDC/CEC terre
18	Alim +5 V
19	Détection connexion à chaud

Connecteur DP

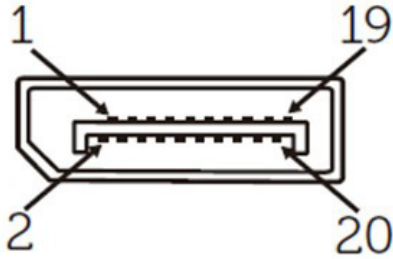

Numéro de broche	Côté à 20 broches du câble de signal connecté
1	ML0 (p)
2	MASSE
3	ML0 (n)
4	ML1 (p)
5	MASSE
6	ML1 (n)
7	ML2 (p)
8	MASSE
9	ML2 (n)
10	ML3 (p)
11	MASSE
12	ML3 (n)
13	MASSE
14	MASSE
15	AUX (p)
16	MASSE
17	AUX (n)
18	MASSE
19	Re-PWR
20	+3,3 V DP_PWR

Interface Bus Série Universel (USB)

Cette section donne plus d'informations sur les ports USB qui sont disponibles sur votre moniteur.

REMARQUE : Ce moniteur est compatible avec Super vitesse USB 3.0.

Vitesse de transfert	Vitesse de données	Consommation électrique*
2 Super vitesse	5 Gbps	4,5 W (Max., chaque port)
Haute vitesse	480 Mbps	4,5 W (Max., chaque port)
Pleine vitesse	12 Mbps	4,5 W (Max., chaque port)

* Jusqu'à 2,5A sur le port USB descendant (le port avec l'icône ) pour les appareils conformes à BC 1.2 ou les appareils USB normaux.

Connecteur USB montant

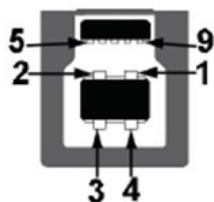

Numéro de broche	Côté à 9 broches du connecteur
1	VCC
2	D-
3	D+
4	MASSE
5	SSTX-
6	SSTX+
7	MASSE
8	SSRX-
9	SSRX+

Connecteur USB descendant



Numéro de broche	Côté à 9 broches du connecteur
1	VCC
2	D-
3	D+
4	MASSE
5	SSTX-
6	SSTX+
7	MASSE
8	SSRX-
9	SSRX+

Ports USB

- 1 ascendant - bleu
- 3 descendants - bleus
- Port de chargement d'alimentation - le port avec l'icône  de batterie ; prend en charge la fonctionnalité de chargement rapide si l'appareil est compatible avec BC 1.2.

 **REMARQUE** : La fonction USB 3,0 nécessitent un ordinateur compatible avec USB 3,0.

 **REMARQUE** : L'interface USB du moniteur ne fonctionne que lorsque le moniteur est sous tension ou en mode Économie d'énergie. Si vous éteignez le moniteur puis le rallumez, les appareils branchés peuvent mettre quelques secondes avant de pouvoir fonctionner normalement.

Connecteur RS232

Affectation des broches du moniteur RS232 (face au moniteur)

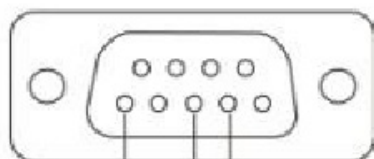

Male GND TXDRXD

Affectation des broches du câble de communication série RS232 (face au câble)

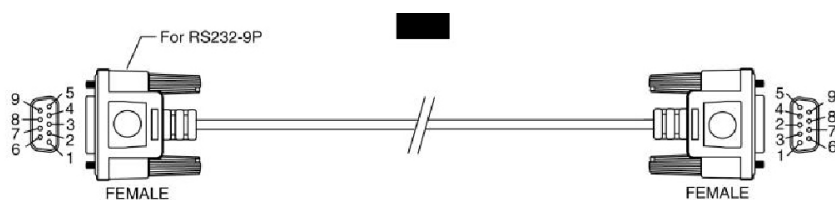

Assignations des broches

RS232	DESCRIPTION DES BROCHES	RS232
1		
2	TXD	2
3	RXD	3
4		
5	MASSE	5
6		
7	Non utilisée	7
8	Non utilisée	8
9		

Réglages des communications avec le protocole RS232

Réglages de la connexion	Valeur
Débit en bauds	9600 bps
Bits de données	8 bits
Parité	Aucune
Bits d'arrêt	1 bit
Contrôle des flux	Aucune

Capacité Plug and Play

Vous pouvez installer ce moniteur avec n'importe quel système compatible Plug and Play. Ce moniteur fournit automatiquement à l'ordinateur ses données d'identification d'affichage étendues (Extended Display Identification Data : EDID) en utilisant les protocoles DDC (Display Data Channel) de manière à ce que le système puisse effectuer automatiquement la configuration et optimiser les paramètres du moniteur. La plupart des installations de moniteur sont automatiques. Vous pouvez sélectionner différents paramètres si requis.

Spécifications de l'écran plat

Numéro du modèle	Moniteur Dell C5517H
Type d'écran	Matrice active - LCD TFT
Type de panneau	Alignement vertical
Image visible	
Diagonale	1 386,8 mm (54,6 pouces)
Horizontale, zone active	1 209,6 mm (47,6 pouces)
Verticale, zone active	680,4 mm (26,8 pouces)
Zone	823011,8 mm ² (1275,7 pouces ²)
Espacement des pixels (sous-pixel)	0,21 mm (L) * 0,63 mm (H)
Angle de vue :	
Horizontale	178° typique
Verticale	178° typique
Sortie Luminance	350 cd/m ² (typique)
Rapport de contraste	3000 : 1 (typique)
Revêtement de la surface	Antireflet avec revêtement dur 3H, Flou 2 %
Rétroéclairage	Système à barre d'éclairage LED
Temps de réponse	8ms typique (G à G)
Profondeur des couleurs	16,7 millions de couleurs
Gamme de couleurs	85 % (typique) **

** La gamme de couleurs (typique) du [C5517H] est basée sur les normes des tests CIE1976 (85 %) et CIE1931 (72 %).

Spécifications de la résolution

Numéro du modèle	Moniteur Dell C5517H
Limites de balayage horizontal	30 kHz à 83 kHz (automatique)
Limites de balayage vertical	56 Hz à 76 Hz (automatique)
Résolution optimale pré-réglée	1920 x 1080 à 60 Hz

Modes vidéo supportés

Numéro du modèle	Moniteur Dell C5517H
Fonctions d'affichage vidéo (lecture HDMI&DP)	480p, 576p, 720p, 1080p, 1080i

Spécifications électriques

Numéro du modèle	Moniteur Dell C5517H
Signaux d'entrée vidéo	RVB Analogique : 0,7 Volts +/- 5 %, impédance d'entrée 75 ohm Numérique HDMI : 600 mV pour chaque ligne différentielle, impédance d'entrée de 100 ohms Numérique DisplayPort Niveau maximum de tension différentielle en sortie 1,38 V, impédance d'entrée de 100 ohms
Signaux d'entrée de synchronisation	Synchronisations horizontale et verticale séparées, Niveau TTL sans polarité, SOG (SYNC Composite sur Vert)
Voltage d'entrée CA / fréquence / courant	100 VCA to 240 VCA/50 Hz ou 60 Hz +/- 3 Hz/2,5 A (Max.)
Courant d'appel	120 V : 30 A (Max.) 240 V : 60 A (Max.)

Modes d'affichage pré-réglés

Le tableau suivant énumère les modes pré-réglés pour lesquels Dell garantit la taille et le centrage de l'image :

Mode d'affichage	Fréquence horizontale (kHz)	Fréquence verticale (Hz)	Horloge de pixels (MHz)	Polarité de synchron. (Horizontale/Verticale)
VESA, 720 x 400	31,5	70,0	28,3	-/+
VESA, 640 x 480	31,5	60,0	25,2	-/-
VESA, 640 x 480	37,5	75,0	31,5	-/-
VESA, 800 x 600	37,9	60,3	40,0	+/+
VESA, 800 x 600	46,9	75,0	49,5	+/+
VESA, 1024 x 768	48,4	60,0	65,0	-/-
VESA, 1024 x 768	60,0	75,0	78,8	+/+
VESA, 1152 x 864	67,5	75,0	108,0	+/+
VESA, 1280 x 1024	64,0	60,0	108,0	+/+
VESA, 1280 x 1024	80,0	75,0	135,0	+/+
VESA, 1600 x 900	55,5	60,0	97,8	+/-
VESA, 1920 x 1080	67,5	60,0	148,5	+/+

Caractéristiques physiques

Le tableau suivant énumère les caractéristiques physiques du moniteur :

Numéro du modèle	Moniteur Dell C5517H
Type de connecteur	Connecteur D-sub miniature noir HDMI, connecteur noir DP, connecteur noir
Type du câble de signal	D-sub : Détachable, Analogique, 15 broches HDMI: Détachable, Numérique, 19 broches DP: Détachable, Numérique, 20 broches
Dimensions : (avec le socle)	
Hauteur	788,6 mm (31,1 pouces)
Largeur	1 241,0 mm (48,9 pouces)
Profondeur	245,0 mm (9,7 pouces)
Dimensions : (sans le socle)	
Hauteur	721,5 mm (28,4 pouces)
Largeur	1 241,0 mm (48,9 pouces)
Profondeur	64,8 mm (2,6 pouces)
Dimensions du socle	
Hauteur	154,9 mm (6,1 pouces)
Largeur	530,0 mm (20,9 pouces)
Profondeur	245,0 mm (9,6 pouces)
Poids	
Poids avec l'emballage	32,2 kg (70,8 lb)
Poids avec l'ensemble du socle et des câbles	24,6 kg (54,1 lb)
Poids sans ensemble du socle (pour montage mural ou montage VESA - sans câbles)	20,4 kg (44,9 lb)
Poids de l'ensemble du socle	3,3 kg (7,3 lb)

Caractéristiques environnementales

Le tableau suivant énumère les conditions environnementales pour votre moniteur :

Numéro du modèle	Moniteur Dell C5517H
Température	
Fonctionnement	0 °C à 40 °C (32 °F à 104 °F)
A l'arrêt	<ul style="list-style-type: none">• Stockage : -20 °C à 60 °C (-4 °F à 140 °F)• Transport : -20 °C à 60 °C (-4 °F à 140 °F)
Humidité	
Fonctionnement	20 % à 80 % (sans condensation)
A l'arrêt	<ul style="list-style-type: none">• Stockage : 10 % à 90 % (sans condensation)• Transport : 10 % à 90 % (sans condensation)
Altitude	
Fonctionnement	5 000 m (16 387 pieds) max
A l'arrêt	12 191 m (40 000 pieds) max
Dissipation thermique	
Maximale	<ul style="list-style-type: none">• 410 BTU/heure
Typique	<ul style="list-style-type: none">• 273 BTU/heure

Qualité du moniteur LCD et politique de pixel

Pendant le processus de fabrication de ce moniteur LCD, il n'est pas anormal que un ou plusieurs pixels deviennent fixe et ne puissent plus changer. Le résultat visible est un pixel fixe qui reste affiché comme un minuscule point noir ou un point éclairé sans couleur. Lorsque un pixel reste allumé tout le temps, celui-ci est connu sous le nom "point lumineux". Lorsqu'un pixel reste noir tout le temps, celui-ci est connu sous le nom "point noir".

Dans la plupart des cas, il est difficile de voir ces pixels fixes et ceux-ci ne devraient pas affecter la qualité ou la fonctionnalité de l'écran. Un écran avec entre 1 et 5 pixels fixes est considéré normal et standard. Pour toute information, visitez le site de support de Dell :

<http://www.dell.com/support/monitors>.

Instructions d'entretien

Entretien de votre moniteur

⚠ AVERTISSEMENT : Lisez et suivez les Instructions de sécurité avant de nettoyer le moniteur.

⚠ AVERTISSEMENT : Avant de nettoyer le moniteur, débranchez son cordon d'alimentation de la prise murale.

Pour les meilleures pratiques, suivez les instructions dans la liste ci-dessous pendant le déballage, le nettoyage ou la manipulation de votre moniteur :

- Pour nettoyer votre écran antistatique, humidifiez légèrement un chiffon doux et propre avec de l'eau. Si possible, utilisez un tissu de nettoyage spécial écran ou une solution adaptée au revêtement antistatique. Ne pas utiliser de produits à base de benzène, un diluant, de l'ammoniaque, des nettoyeurs abrasifs ou des produits à base d'air comprimé.
- Utilisez un chiffon légèrement humidifié et tiède pour nettoyer les parties en matière plastique. Evitez d'utiliser toutes sortes de détergents car certains peuvent laisser un film trouble sur les parties plastiques.
- Si vous remarquez la présence de poudres blanches lors du déballage de votre moniteur, éliminez-les à l'aide d'un chiffon. Cette poudre blanche est produite pendant le transport du moniteur.
- Manipulez votre moniteur avec soin car les plastiques de couleur foncée peuvent rayer et laisser des marques de rayures blanches plus facilement que les moniteurs de couleur claire.
- Pour aider à maintenir une meilleure qualité d'image sur votre moniteur, utiliser un économiseur d'écran qui change dynamiquement et veuillez éteindre votre moniteur quand vous ne l'utilisez pas.

Installation du moniteur

Attacher le moniteur

 **REMARQUE :** La base est détachée lorsque le moniteur est livré depuis l'usine.

Pour attacher la base du moniteur :

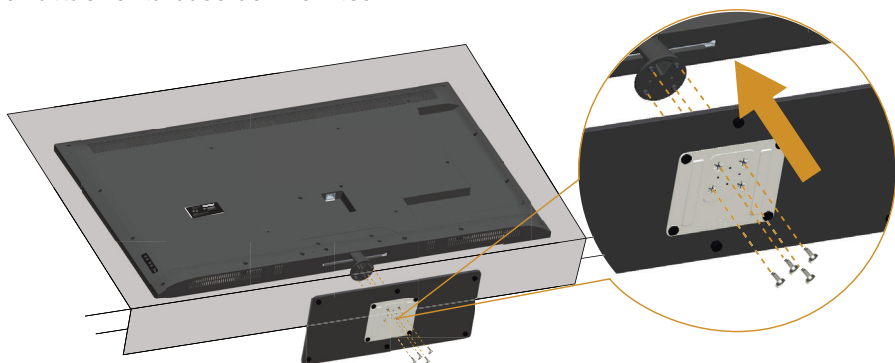

1. Posez le moniteur sur une surface horizontale.
2. Insérez les vis dans la base.
3. Serrez les vis.

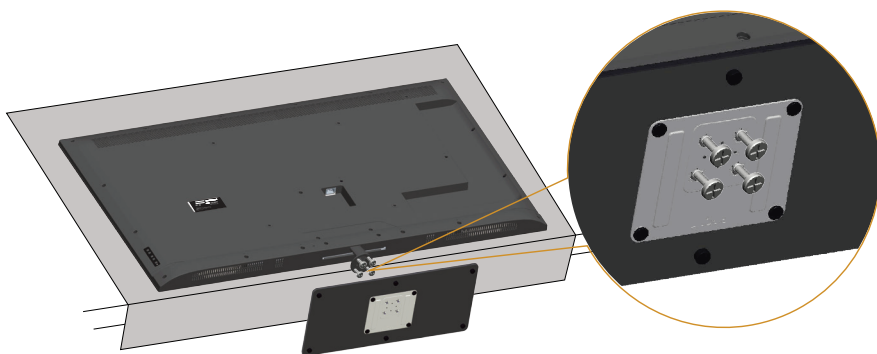

Connecter votre moniteur

⚠ MISE EN GARDE : Avant de débuter quelque procédure que ce soit de cette section, suivez les [Instructions de sécurité](#).

Pour connecter votre moniteur à l'ordinateur :

1. Éteignez votre ordinateur et débranchez son cordon d'alimentation.
2. Branchez le câble bleu (VGA analogique) ou noir (HDMI/DP) du connecteur d'affichage sur le port vidéo correspondant situé à l'arrière de votre ordinateur. Ne pas utiliser les deux câbles sur le même ordinateur. Les deux câbles peuvent être utilisés en même temps seulement s'ils sont branchés sur deux ordinateurs différents avec des systèmes vidéo appropriés.

Branchement du câble VGA noir

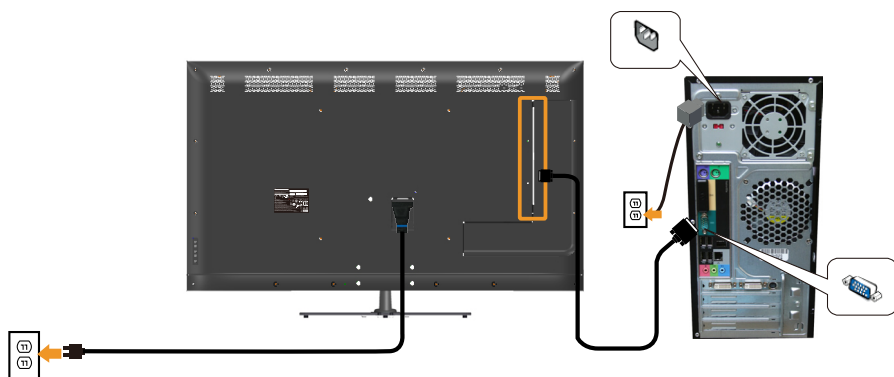

Branchement du câble HDMI noir

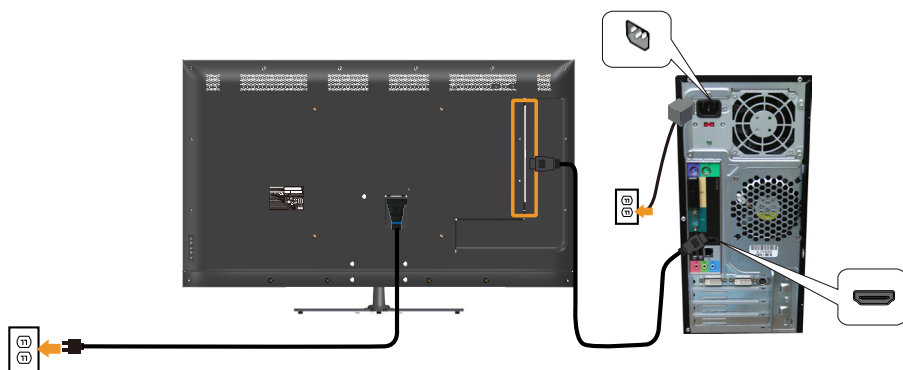

Branchement du câble noir DP

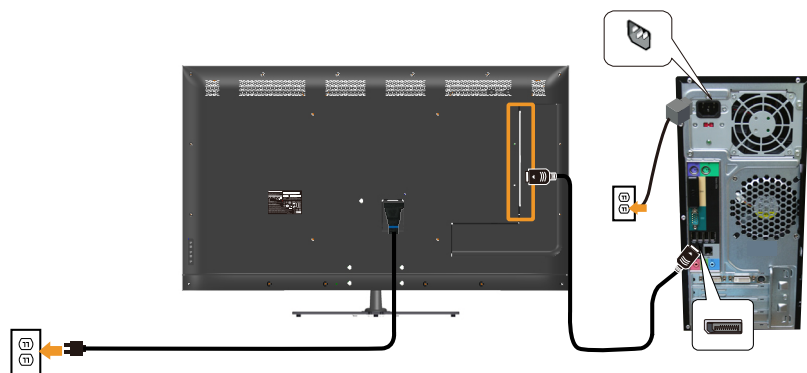

Branchement du câble USB

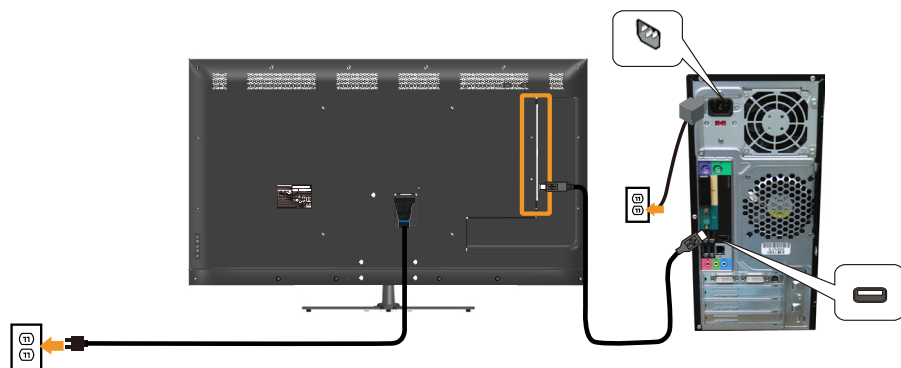

Connexion du câble audio (achat facultatif)

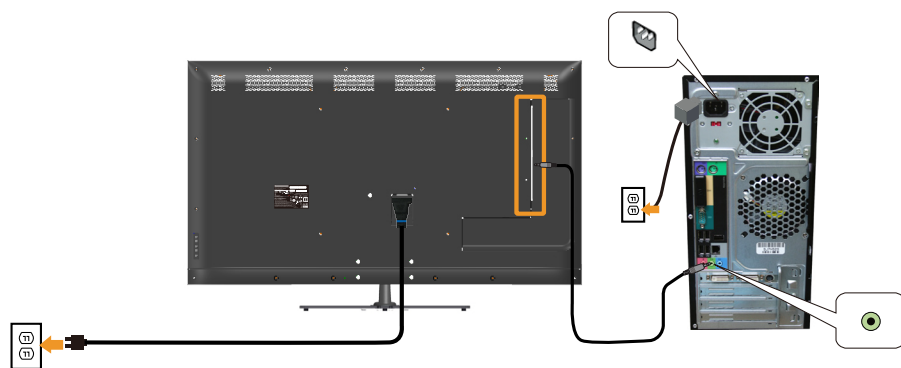

REMARQUE : Les illustrations ne sont qu'à titre indicatif seulement. L'apparence de l'ordinateur peut varier.

Enlever le socle du moniteur

-  **REMARQUE :** Pour éviter de rayer l'écran LCD lorsque vous enlevez le socle, assurez-vous que le moniteur est posé sur une surface propre et douce.

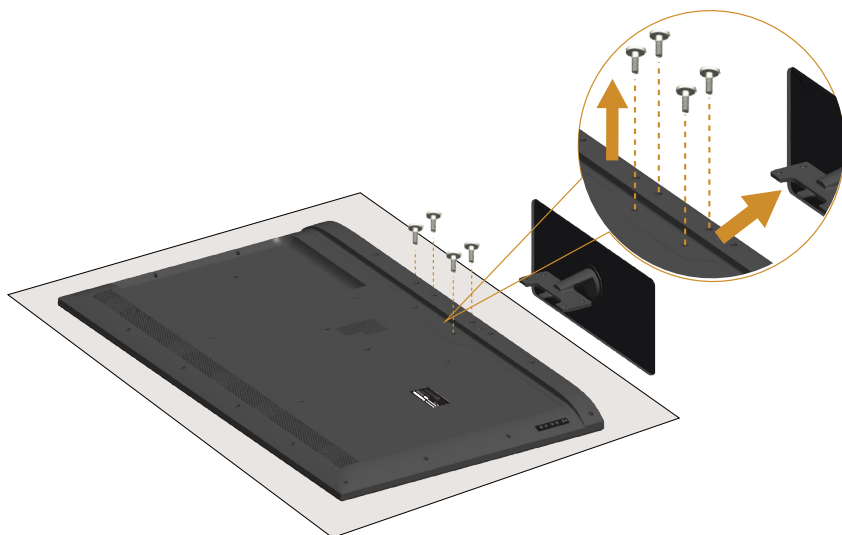

Pour enlever le socle :

1. Posez le moniteur sur une surface horizontale.
2. Desserrez les vis situées sur le couvercle arrière.
3. Enlevez le support du moniteur.

Montage mural (optionnel)

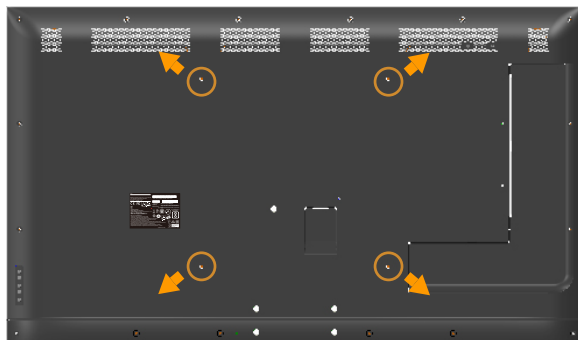

(Dimension des vis : M6 x 30 mm).*

*En fonction de votre solution de montage, vous aurez peut-être besoin de vis de plus de 30 mm de long.

Référez-vous aux instructions fournies avec le kit de montage de la base compatible VESA.

1. Placez l'écran du moniteur sur un chiffon doux ou un coussin sur une table plane stable.
2. Enlevez le socle.
3. Attachez les crochets de fixation du kit de montage mural à l'écran LCD.
4. Installez l'écran LCD sur le mur en suivant les instructions fournies avec le kit de montage du socle.

REMARQUE : A utiliser seulement avec un support de montage mural listé UL avec une capacité de poids/charge minimale de 81,2 kg.

Utilisation du moniteur

Allumer le moniteur

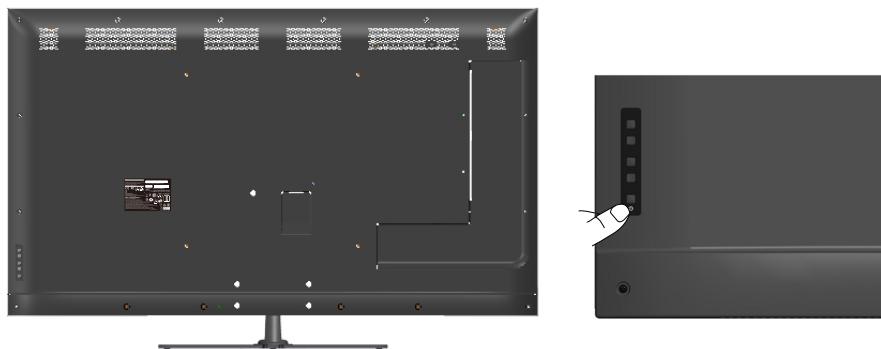

Appuyez sur le bouton  pour allumer le moniteur.





Utilisation des contrôles de fonctions

Utilisez les touches à l'arrière du moniteur pour ajuster les réglages de l'image.







Pavé numérique		Description
A	 Up (Haut)	Utilisez la touche Haut pour ajuster (augmenter la valeur) des éléments du menu OSD.
B	 Down (Bas)	Utilisez la touche Bas pour ajuster (baisser la valeur) des éléments du menu OSD.

C	 Menu	Utilisez la touche Menu pour ouvrir le menu de l'écran (OSD).
D	 Exit (Quit)	Utilisez la touche Quit pour fermer le menu de l'écran (OSD) dans n'importe quel menu ou sous-menu. Appuyez pendant 10 secondes pour activer ou désactiver la fonction de verrouillage de l'OSD.
E	 Power (Alimentation)	Appuyez sur le bouton Alimentation pour allumer/éteindre le moniteur.

Pavé numérique



Pavé numérique		Description
A	 Haut	Utilisez la touche Haut pour ajuster (augmenter la valeur) des éléments du menu OSD.
B	 Bas	Utilisez la touche Bas pour ajuster (baisser la valeur) des éléments du menu OSD.
C	 OK	Utilisez la touche OK pour confirmer votre sélection.
D	 Retour	Utilisez la touche Retour pour retourner au menu précédent.

Utilisation du menu à l'écran (OSD)









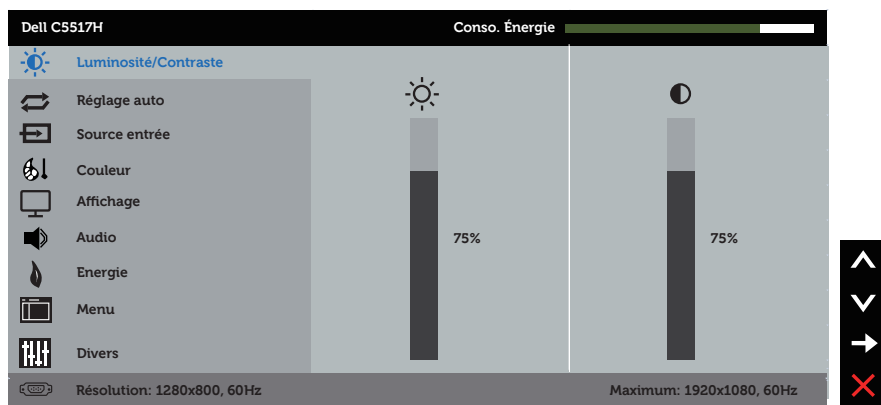

Accéder au Menu Système

 **REMARQUE** : Si vous modifiez les réglages et si ensuite vous ouvrez un autre menu ou si vous quittez le menu OSD, le moniteur enregistre automatiquement les modifications. Si vous attendez que le menu OSD disparaisse après avoir effectué un réglage, vos réglages seront également enregistrés.



1. Appuyez sur le bouton  pour ouvrir le menu OSD et afficher le menu principal.

Menu principal







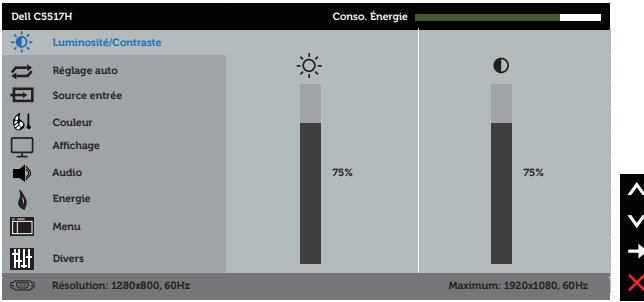

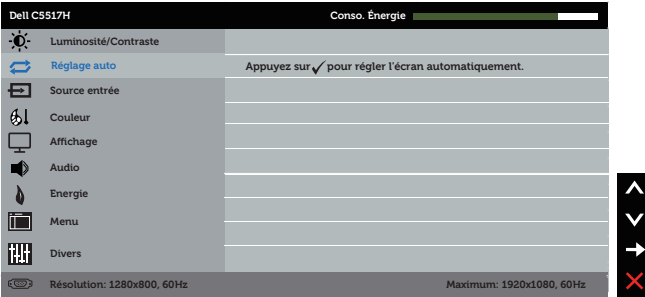
2. Appuyez sur les boutons  et  pour vous déplacer entre les différentes options du Menu. Lorsque vous allez d'une icône à une autre, le nom de l'option est mis en surbrillance.
3. Pour sélectionner l'élément en surbrillance dans le menu, appuyez à nouveau sur le bouton .
4. Appuyez sur les boutons  et  pour sélectionner le paramètre désiré.
5. Appuyez sur le bouton  pour afficher la barre de réglage puis utiliser les boutons  et  pour effectuer les modifications en fonction des indicateurs dans le menu.
6. Appuyez sur le bouton  pour retourner au menu précédent sans confirmer le réglage ou appuyez sur  pour confirmer et retourner au menu précédent.

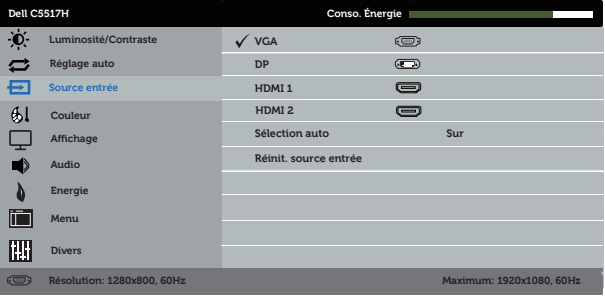



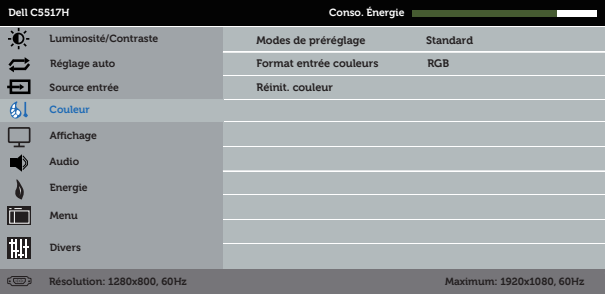



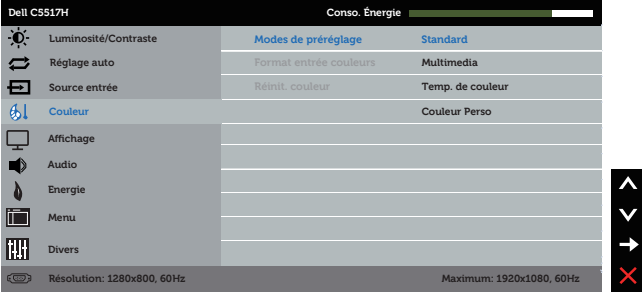

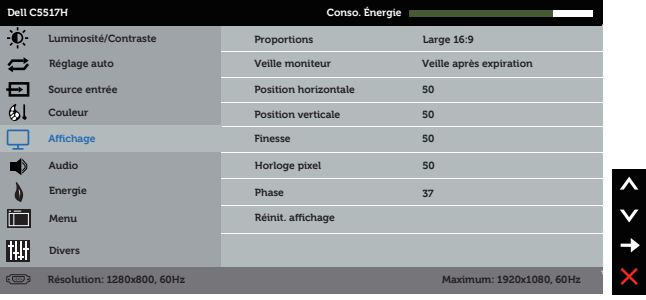
Le tableau suivant décrit toutes les options du menu OSD et leurs fonctions.

Icône	Menu et Sous-menus	Description
	Conso. Énergie	Ce compteur indique le niveau d'énergie utilisé en temps réel par le moniteur.
	Luminosité/Contraste	Utilisez le menu Luminosité et Contraste pour régler la luminosité/le contraste.
		
	Luminosité	<p>Pour régler la luminosité ou la luminance du rétro-éclairage.</p> <p>Appuyez sur la touche ▲ pour augmenter la luminosité et appuyez sur la touche ▼ pour baisser la luminosité (min 0 ~ max 100).</p>
	Contraste	<p>Pour régler le contraste ou le degré de différence entre les points sombres et les points lumineux sur le moniteur. Réglez d'abord la luminosité, puis réglez le contraste seulement si un réglage supplémentaire est nécessaire.</p> <p>Appuyez sur la touche ▲ pour augmenter le contraste et appuyez sur la touche ▼ pour baisser le contraste (min 0 ~ max 100).</p>



Icône	Menu et Sous-menus	Description
	Réglage auto	<p>Utilisez cette touche pour utiliser la fonction de réglage et d'ajustement automatique.</p>  <p>Le message suivant s'affichera sur un écran noir lorsque le moniteur est en train de se régler automatiquement sur le signal vidéo reçu :</p> <div data-bbox="378 644 975 746" style="background-color: #cccccc; padding: 10px; text-align: center;"> <p>Ajustement Auto en Cours...</p> </div> <p>Réglage auto permet au moniteur de se régler automatiquement sur le signal vidéo reçu. Après avoir utilisé la fonction Réglage auto, vous pouvez régler votre moniteur plus précisément en utilisant les contrôles Horloge de pixels (gros réglage) et Phase (Réglage précis) dans Réglages de l'affichage.</p> <p>REMARQUE : La fonction Réglage auto n'est pas active lorsque vous appuyez sur le bouton alors qu'il n'y a aucun signal d'entrée vidéo actif ou de câbles branchés.</p> <p>Cette option n'est disponible que lorsque vous utilisez le connecteur analogique (VGA).</p>







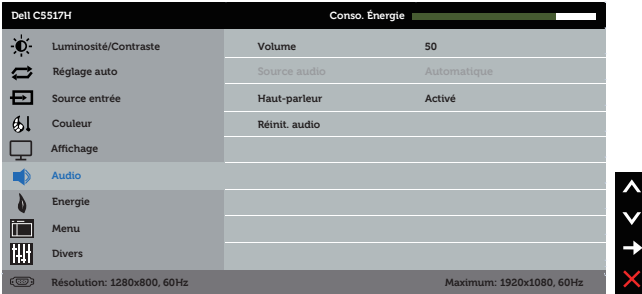

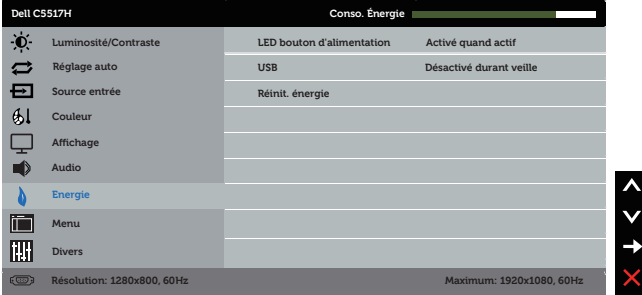
Icône	Menu et Sous-menus	Description
	Source entrée	<p>Utilisez le menu Source entrée pour choisir entre les différents signaux vidéo qui peuvent être connectés à votre moniteur.</p> 
	VGA	<p>Sélectionnez l'entrée VGA lors de l'utilisation du connecteur analogique (VGA). Appuyez sur  pour sélectionner la source d'entrée VGA.</p>
	DP	<p>Sélectionnez l'entrée DisplayPort lors de l'utilisation du connecteur DisplayPort (DP). Appuyez sur  pour sélectionner la source d'entrée Port d'affichage.</p>
	HDMI 1 HDMI 2	<p>Sélectionnez l'entrée HDMI 1 ou HDMI 2 lorsque vous utilisez les connecteurs numériques HDMI. Appuyez sur  pour choisir entre la source d'entrée HDMI 1 et HDMI 2.</p>
	Sélection auto	<p>Appuyez sur Sélection auto pour rechercher les signaux d'entrée disponibles.</p>
	Réinit. source entrée	<p>Réinitialise la source en entrée de votre moniteur aux valeurs d'usine par défaut.</p>
	Couleur	<p>Utilisez le menu Couleurs pour ajuster les réglages des couleurs du moniteur.</p> 

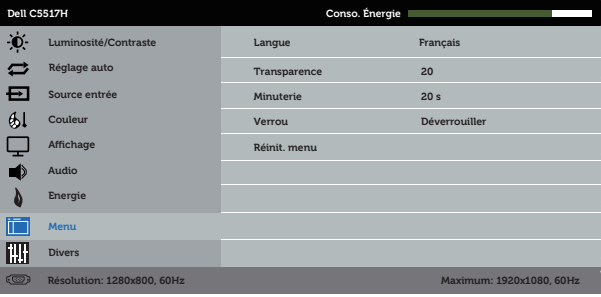
Icône	Menu et Sous-menus	Description
	Modes de préréglage	<p>Permet de choisir à partir d'une liste des modes de couleur pré-réglés.</p>  <ul style="list-style-type: none"> • Standard : Charge les réglages de couleur par défaut du moniteur. Ce mode est le mode pré-réglé par défaut. • Multimédia : Charge les réglages de couleur idéaux pour les applications multimédias. • Temp. de couleur : Ajuster la Température de couleur à 5000K, 5700K, 6500K, 7500K, 9300K, 10000K. • Couleur personnalisée : Pour régler manuellement la température des couleurs. Appuyez sur les touches ▲ et ▼ pour ajuster les valeurs Rouge, Vert et Bleu et créer votre propre mode de couleur personnalisé.
	Format entrée couleurs	<p>Permet de régler le mode d'entrée vidéo sur :</p> <ul style="list-style-type: none"> • RGB : Sélectionnez cette option si votre moniteur est connecté à un ordinateur ou un lecteur de DVD via un câble HDMI (ou câble DisplayPort). • YPbPr: Sélectionnez cette option si votre lecteur de DVD supporte seulement la sortie YPbPr.
	Réinit. couleur	<p>Réinitialise les réglages de couleur de votre moniteur aux valeurs d'usine par défaut.</p>

Icône	Menu et Sous-menus	Description
	Affichage	<p>Utilisez le menu Affichage pour ajuster les réglages d'affichage du moniteur.</p> 
	Proportions	<p>Ajuste le rapport d'aspect de l'image sur Large 16:9, 4:3 ou 5:4.</p> <p> REMARQUE : Le réglage Large 16:9 n'est pas requis à la résolution personnalisée maximale 1920 x 1080.</p>
	Veille moniteur	<p>La veille moniteur consiste à définir l'action en l'absence de signal de la source. Il se met en veille ou n'y passe jamais.</p>
	Position horizontale	<p>Utilisez les boutons  et  pour déplacer l'image vers la gauche ou la droite. Le minimum est '0' (-). Le maximum est '100' (+).</p>
	Position verticale	<p>Utilisez les boutons  et  pour déplacer l'image vers le haut ou le bas. Le minimum est '0' (-). Le maximum est '100' (+).</p>
	Finesse	<p>Cette fonction peut rendre l'image plus nette ou douce. Utilisez les boutons  ou  pour régler la netteté de '0' à '100'.</p>
	Horloge pixel	<p>Les paramètres Phase et Horloge de pixel permettent de régler plus précisément votre moniteur en fonction de vos préférences. Utilisez les boutons  et  pour régler la meilleure qualité d'image. Le minimum est '0' (-). Le maximum est '100' (+).</p>
	Phase	<p>Si vous n'avez pas obtenu un résultat satisfaisant en utilisant le réglage de la phase, effectuez le réglage de l'Horloge de pixel (grossier) puis réglez de nouveau la Phase (fin). Le minimum est '0' (-). Le maximum est '100' (+).</p>
	Réinit. affichage	<p>Sélectionnez cette option pour restaurer les réglages d'affichage par défaut.</p>

 **REMARQUE** : Les réglages Position horizontale, Position verticale, Horloge pixel et Phase ne sont disponibles que pour l'entrée VGA.

Icône	Menu et Sous-menus	Description
	Audio	
	Volume	Utilisez les boutons pour régler le volume. Le minimum est '0' (-). Le maximum est '100' (+).
	Source audio	Vous permet de définir le mode de source audio sur : <ul style="list-style-type: none"> • Audio PC • HDMI1 (ou HDMI2 ou DP)
	Haut-parleur	Permet d'activer ou de désactiver la fonction des haut-parleurs.
	Réinit. audio	Sélectionnez cette option pour restaurer les réglages d'affichage par défaut.
	Energie	
	LED bouton d'alimentation	Vous permet de régler pour que le voyant LED d'alimentation soit allumé ou éteint pour économiser de l'énergie.
	USB	Permet d'activer ou de désactiver la fonction USB en mode veille du moniteur. REMARQUE : USB MARCHÉ/ARRÊT en mode veille est seulement disponible lorsque le câble USB montant est débranché. Cette option sera grisée si le câble USB montant est branché.
	Réinit. énergie	Sélectionnez cette option pour restaurer les Réglages de l'énergie par défaut.

Icône	Menu et Sous-menus	Description
	Menu	<p>Sélectionnez cette option pour ajuster les réglages de l'OSD, tels que la langue du menu OSD, la durée d'affichage du menu sur l'écran, et ainsi de suite.</p> 
	Langue	Permet de régler la langue d'affichage du menu OSD sur l'une des huit langues suivantes : Anglais, Espagnol, Français, Allemand, Portugais (Brésil), Russe, Chinois simplifié ou Japonais.
	Transparence	Permet de régler la transparence du menu OSD, d'opaque à transparent. Appuyez sur  et  pour effectuer le réglage (min 0 ~ max 100, réglage par défaut 20).
	Minuterie	Permet de régler la durée d'affichage du menu OSD après le dernier appui sur une touche du moniteur. Utilisez les touches  et  pour ajuster le curseur en incrément de 1 seconde, de 5 à 60 secondes.
	Verrou	<p>Permet de contrôler l'accès utilisateur aux réglages. Lorsque Verrou est sélectionné, aucun réglage utilisateur n'est autorisé. Toutes les touches seront verrouillées à l'exception de la touche .</p> <p> REMARQUE : Lorsque l'OSD est verrouillé, appuyez sur la touche Menu pour aller directement au menu des réglages OSD, avec 'Verrouillage OSD' présélectionné. Appuyez et maintenez enfoncée la touche  pendant 10 secondes pour déverrouiller et permettre à l'utilisateur d'accéder à tous les paramètres réglables.</p>
	Réinit. menu	Sélectionnez cette option pour restaurer les réglages de menu par défaut.

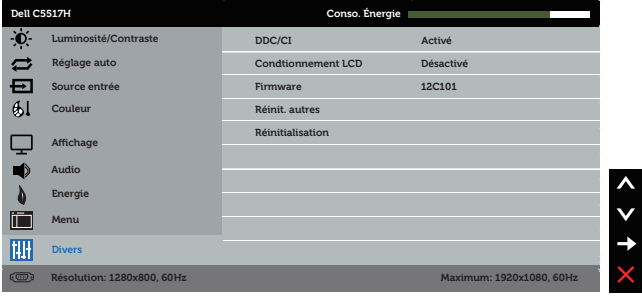
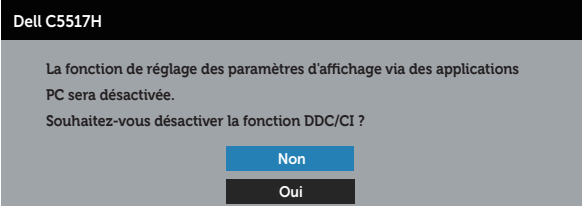
Icône	Menu et Sous-menus	Description
	Divers	
	DDC/CI	<p>L'interface DDC/CI (Display Data Channel/Command Interface) vous permet d'utiliser un logiciel sur votre ordinateur pour ajuster les réglages d'affichage du moniteur comme la luminosité, la balance des couleurs, etc.</p> <p>Activé (défaut) : Pour optimiser les performances de votre moniteur et faciliter l'utilisation.</p> <p>Désactivé : Pour désactiver l'option DDC/CI ; le message suivant s'affiche sur l'écran.</p> 

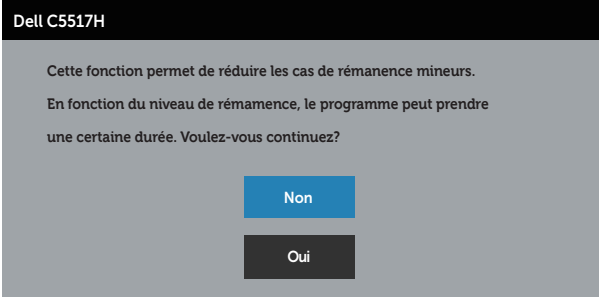
Icône	Menu et Sous-menus	Description
	Conditionnement LCD	<p>Cette fonction aidera à réduire les cas mineurs de rétention d'image.</p> <p>Si une image reste affichée sur l'écran, utilisez Conditionnement LCD pour éliminer l'effet de rétention d'image. La fonction de Conditionnement LCD peut prendre longtemps. La fonction de Conditionnement LCD ne peut pas résoudre les problèmes de rétention d'image sévères.</p> <p> REMARQUE : Utilisez seulement la fonction de Conditionnement LCD lorsque vous avez des problèmes de rétention d'image.</p> <p>Le message d'avertissement suivant s'affichera lorsque vous sélectionnez "Activé" Conditionnement LCD.</p> 
	Firmware (Micro-programme)	Version du microprogramme.
	Réinit. autres param.	Sélectionnez cette option pour restaurer les autres réglages par défaut, tels que DDC/CI.
	Réinitialisation	Pour réinitialiser tous les réglages du menu OSD sur les valeurs d'usine par défaut.

Messages d'avertissement de l'OSD

Lorsque le moniteur n'est pas compatible avec un certain mode de résolution, vous verrez le message suivant s'afficher :

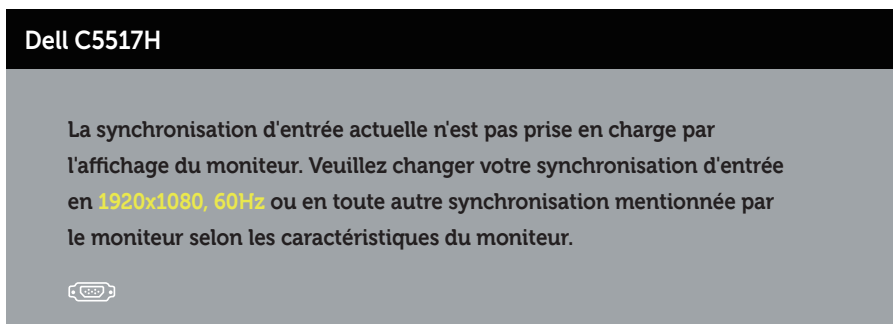

Cela signifie que l'écran ne peut pas se synchroniser avec le signal reçu depuis l'ordinateur. Voir [Spécifications du moniteur](#) pour connaître les limites des fréquences Horizontales et Verticales acceptables par ce moniteur. Le mode recommandé est 1920 X 1080.

Vous verrez le message suivant avant que la fonction DDC/CI ne soit désactivée.

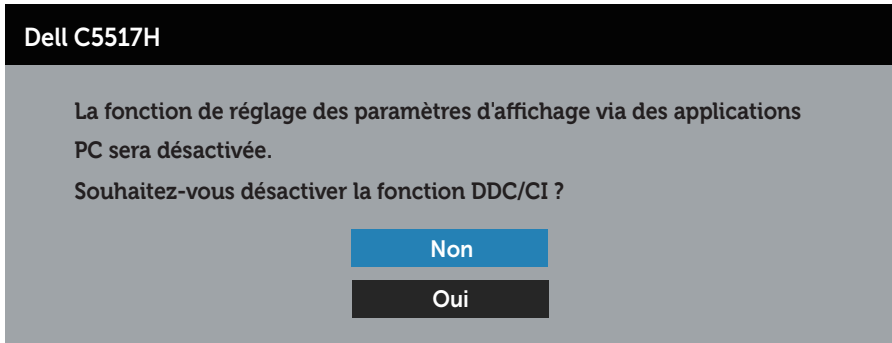

Quand le moniteur entre en mode **d'économie d'énergie**, le message suivant s'affiche :

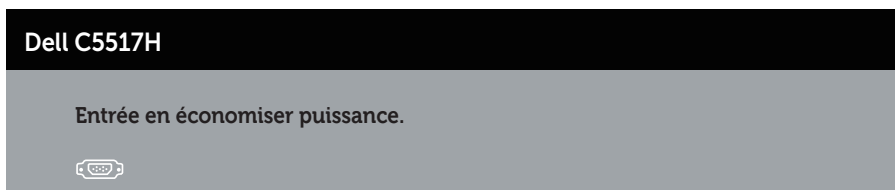

Activer l'ordinateur et réveiller le moniteur pour avoir accès à l'[Utilisation du menu à l'écran \(OSD\)](#).

Si vous appuyez sur n'importe quel bouton autre que le bouton d'alimentation, un des messages suivants s'affichera, en fonction de l'entrée sélectionnée :

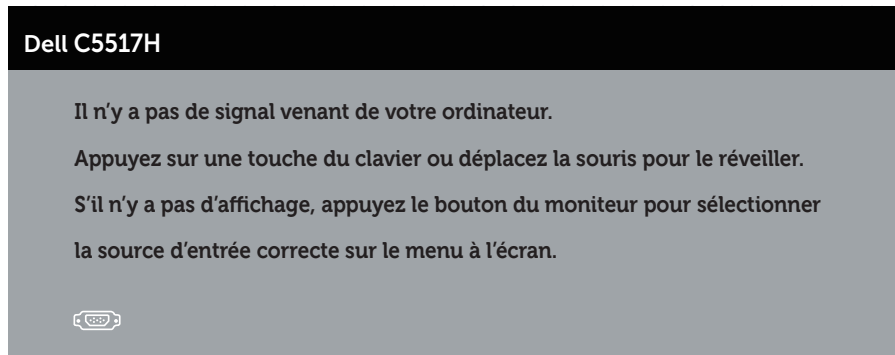

Si le câble VGA, HDMI ou DP n'est pas branché, une boîte de dialogue flottante s'affichera, indiquée ci-dessous. Le moniteur entrera en **Mode d'économie d'énergie dans 4 minutes** s'il reste inutilisé.

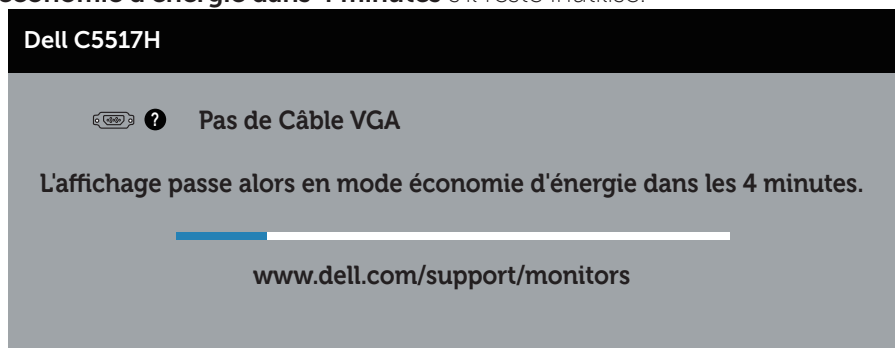

Dell C5517H



Pas de Câble HDMI 1

L'affichage passe alors en mode économie d'énergie dans les 4 minutes.



www.dell.com/support/monitors

Dell C5517H



Pas de Câble HDMI 2

L'affichage passe alors en mode économie d'énergie dans les 4 minutes.



www.dell.com/support/monitors

Dell C5517H



Pas de Câble DP

L'affichage passe alors en mode économie d'énergie dans les 4 minutes.

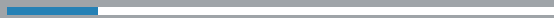

www.dell.com/support/monitors

Voir [Guide de dépannage](#) pour plus d'informations.

Régler la résolution au maximum

Pour régler le moniteur sur la résolution maximale :

Dans Windows 7, Windows 8/Windows 8.1 :

1. Dans Windows 8/Windows 8.1 uniquement, sélectionnez le pavé Bureau pour passer au bureau classique.
2. Cliquez avec le bouton droit sur le Bureau et cliquez sur **Résolution d'écran**.
3. Cliquez sur la liste déroulante de la résolution d'écran et sélectionnez 1920 x 1080.
4. Cliquez sur OK.

Dans Windows 10 :

1. Cliquez avec le bouton droit sur le Bureau et cliquez sur **Réglages d'affichage**.
2. Cliquez sur **Réglages d'affichage avancés**.
3. Cliquez sur la liste déroulante de la **Résolution** et sélectionnez 1920 x 1080.
4. Cliquez sur **Appliquer**.

Si vous ne voyez pas l'option 1920 x 1080, vous avez peut-être besoin de mettre à jour votre pilote graphique. Selon votre ordinateur, utilisez l'une des méthodes suivantes :

Si vous avez un ordinateur de bureau ou portable Dell :

- Allez sur le site www.dell.com/support, saisissez l'ID de service , et téléchargez le dernier pilote pour votre carte graphique.

Si vous n'utilisez pas un ordinateur Dell (portable ou de bureau) :

- Allez sur le site de support de votre ordinateur et téléchargez les derniers pilotes graphiques.
- Allez sur le site de support de votre carte et téléchargez les derniers pilotes graphiques.

Guide de dépannage

⚠ MISE EN GARDE : Avant de débiter quelque procédure que ce soit de cette section, suivez les [Instructions de sécurité](#)

Test auto

Votre écran dispose d'une fonction de test automatique qui vous permet de vérifier s'il fonctionne correctement. Si votre moniteur et votre ordinateur sont connectés correctement mais que l'écran du moniteur reste éteint, utilisez la fonction de test automatique du moniteur en suivant ces étapes :

1. Éteignez votre ordinateur et votre moniteur.
2. Débranchez le câble vidéo à l'arrière de l'ordinateur. Pour garantir le bon fonctionnement du test automatique, débranchez les câbles numérique (connecteur noir), analogique (connecteur bleu) et DP (connecteur noir) à l'arrière de l'ordinateur.
3. Allumez le moniteur.

La boîte de dialogue flottante doit apparaître à l'écran (sur un arrière-plan noir) si le moniteur ne peut pas détecter un signal vidéo mais s'il fonctionne correctement. En mode de test automatique, le témoin d'alimentation LED reste en blanc. De plus, en fonction de l'entrée sélectionnée, l'une des boîtes de dialogue illustrées ci-dessous défilera continuellement sur l'écran.

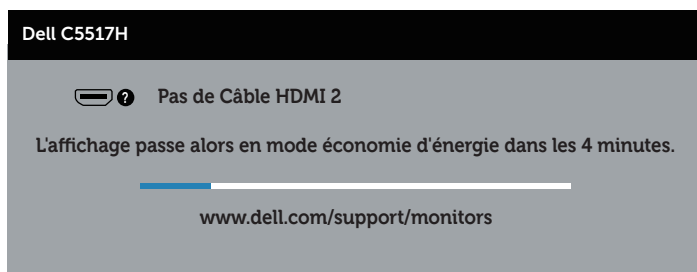
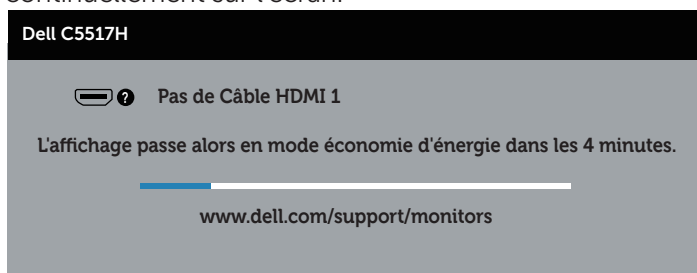

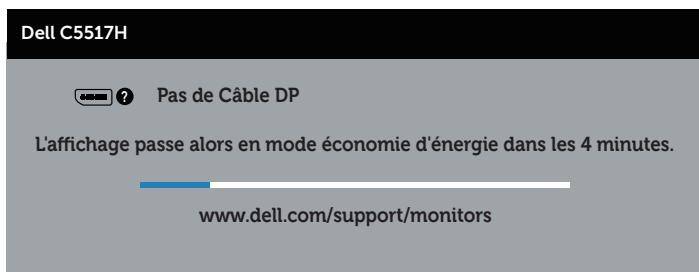
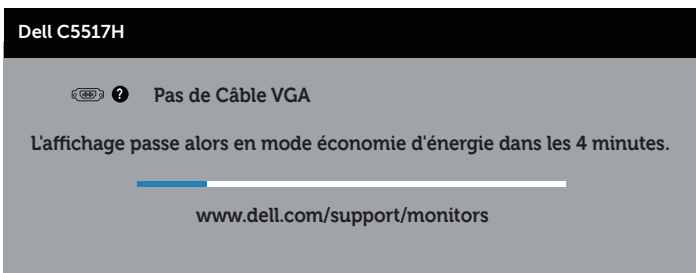

4. Cette boîte de dialogue apparaîtra également lors du fonctionnement habituel du système en cas de déconnexion ou de dommages du câble vidéo. Le moniteur entrera en **Mode d'économie d'énergie dans 4 minutes** s'il reste inutilisé.
5. Eteignez votre moniteur et reconnectez le câble vidéo ; puis rallumez votre ordinateur ainsi que votre moniteur.

Si l'écran de votre moniteur n'affiche toujours aucune image après avoir suivi la procédure précédente, vérifiez votre contrôleur vidéo et votre ordinateur; votre moniteur fonctionne correctement.

Diagnostic intégré

Votre moniteur a un outil de diagnostic intégré qui vous aide à déterminer si l'anomalie d'écran que vous avez est un problème inhérent avec votre moniteur, ou avec votre ordinateur et carte graphique.

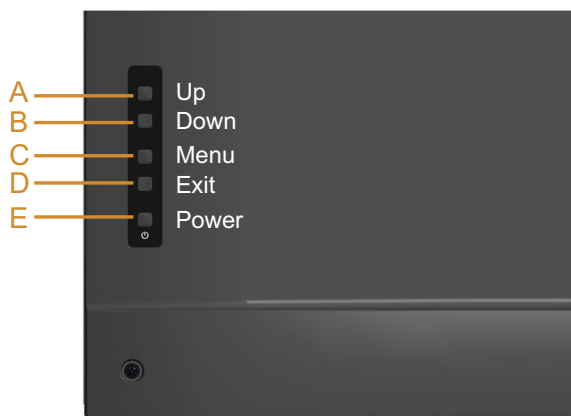

REMARQUE : Vous pouvez effectuer le diagnostic intégré quand le câble vidéo est débranché et le moniteur est en mode de test automatique.

Pour exécuter le diagnostic intégré :

1. Assurez-vous que l'écran est propre (pas de particules de poussière sur la surface de l'écran).
2. Débranchez le câble vidéo à l'arrière de l'ordinateur ou du moniteur. Le moniteur alors va dans le mode de test automatique.
3. Appuyez pendant 5 secondes sur le **Bouton A**. Un écran gris apparaît.
4. Examinez soigneusement l'écran pour des anomalies.
5. Appuyez de nouveau sur le **Bouton A** situé sur le couvercle arrière. La couleur de l'écran change à rouge.
6. Examinez l'écran pour des anomalies quelconques.
7. Répétez les étapes 5 et 6 pour examiner l'écran avec les couleurs vertes, bleues, noires, blanches.

Le test est terminé quand l'écran blanc apparaît. Pour quitter, appuyez de nouveau sur le **Bouton A**.

Si vous ne détectez pas d'anomalies quelconques lors de l'utilisation de l'outil de diagnostic intégré, le moniteur fonctionne correctement. Vérifiez la carte vidéo et l'ordinateur.

Problèmes généraux

Le tableau suivant contient des informations générales sur les problèmes les plus courants avec le moniteur et des solutions.

Symptômes courants	Description du problème	Solutions possibles
Pas de vidéo / Voyant DEL d'alimentation éteint	Pas d'image	<ul style="list-style-type: none">• Vérifiez l'intégrité de la connexion du câble vidéo entre l'ordinateur et le moniteur et qu'elle est correctement faite.• Vérifiez que la prise électrique utilisée fonctionne correctement en branchant un autre appareil électrique dessus.• Vérifiez que le bouton d'alimentation a bien été appuyé.
Pas de vidéo / Voyant DEL d'alimentation allumé	Pas d'image ou pas de luminosité	<ul style="list-style-type: none">• Augmentez la luminosité et le contraste via l'OSD.• Utilisez la fonction de test automatique du moniteur.• Vérifiez que les broches du connecteur du câble vidéo ne sont pas tordues ni cassées.• Vérifiez que la bonne source a été sélectionnée via le Source entrée menu Sélection.• Exécutez le diagnostic intégré.
Mauvaise mise au point	L'image est floue, trouble ou voilée.	<ul style="list-style-type: none">• Utilisez l'OSD pour utiliser la fonction Réglage auto.• Ajustez la Phase et l'Horloge de pixel via l'OSD. (pour une source VGA seulement)• Enlevez les câbles de rallonge vidéo.• Réinitialisez le moniteur pour restaurer les Réglages d'usine.• Changez la résolution vidéo sur le rapport d'aspect correct (16:9).
Vidéo tremblante/ vacillante	Image comportant des vagues ou un léger mouvement	<ul style="list-style-type: none">• Faites un Réglage auto via l'OSD.(Pour une source VGA seulement)• Ajustez la Phase et l'Horloge de pixel via l'OSD. (pour une source VGA seulement)• Réinitialisez le moniteur pour restaurer les Réglages d'usine.• Vérifiez les facteurs environnementaux.• Déplacez le moniteur et testez-le dans une autre pièce.

Symptômes courants	Description du problème	Solutions possibles
Pixels manquants	L'écran LCD possède des points.	<ul style="list-style-type: none"> • Éteignez et rallumez l'écran. • Les pixels qui sont éteints d'une manière permanente sont un défaut naturel de la technologie LCD. <p>Pour plus d'informations sur la Politique de la qualité et des pixels des moniteurs Dell, visitez le site de support de Dell : www.dell.com/support/monitors.</p>
Pixels allumés en permanence	L'écran LCD possède des points lumineux.	<ul style="list-style-type: none"> • Éteignez et rallumez l'écran. • Les pixels qui sont éteints d'une manière permanente sont un défaut naturel de la technologie LCD. <p>Pour plus d'informations sur la Politique de la qualité et des pixels des moniteurs Dell, visitez le site de support de Dell : www.dell.com/support/monitors.</p>
Problèmes de luminosité	Image trop terne ou trop lumineuse	<ul style="list-style-type: none"> • Réinitialisez le moniteur pour restaurer les Réglages d'usine. • Utilisez l'OSD pour utiliser la fonction Réglage auto. • Ajustez la luminosité et le contraste via l'OSD.
Distorsion géométrique	Image mal centrée	<ul style="list-style-type: none"> • Réinitialisez le moniteur pour restaurer les Réglages d'usine. • Utilisez l'OSD pour utiliser la fonction Réglage auto. • Ajustez la luminosité et le contraste via l'OSD.
Lignes horizontales et verticales	L'écran affiche une ou plusieurs lignes	<ul style="list-style-type: none"> • Réinitialisez le moniteur pour restaurer les Réglages d'usine. • Utilisez l'OSD pour utiliser la fonction Réglage auto. • Ajustez la Phase et l'Horloge de pixel via l'OSD. • Utilisez la fonction de test automatique du moniteur pour déterminer si de telles lignes apparaissent également dans le mode de test automatique. • Vérifiez que les broches du connecteur du câble vidéo ne sont pas tordues ni cassées.

Symptômes courants	Description du problème	Solutions possibles
Problèmes de synchronisation	L'écran est brouillé ou semble découpé en pièces.	<ul style="list-style-type: none"> • Réinitialisez le moniteur pour restaurer les Réglages d'usine. • Utilisez l'OSD pour utiliser la fonction Réglage auto. (pour une source VGA seulement) • Ajustez la Phase et l'Horloge de pixel via l'OSD. (pour une source VGA seulement) • Utilisez la fonction de test automatique du moniteur pour déterminer si l'écran brouillé apparaît également dans le mode de test automatique. • Vérifiez que les broches du connecteur du câble vidéo ne sont pas tordues ni cassées. • Redémarrez l'ordinateur en mode de sécurité.
Problèmes liés à la sécurité	Signes visibles de fumée ou d'étincelles	<ul style="list-style-type: none"> • N'effectuez aucun dépannage. • Contactez immédiatement Dell.
Problèmes intermittents	Mauvais fonctionnement marche/arrêt du moniteur	<ul style="list-style-type: none"> • Vérifiez que la connexion du câble vidéo entre l'ordinateur et le moniteur est correctement faite. • Réinitialisez le moniteur pour restaurer les Réglages d'usine. • Utilisez la fonction de test automatique du moniteur pour déterminer si le problème intermittent se produit dans le mode de test automatique.
Couleur absente	Couleur absente de l'image	<ul style="list-style-type: none"> • Utilisez la fonction de test automatique du moniteur. • Vérifiez que la connexion du câble vidéo entre l'ordinateur et le moniteur est correctement faite. • Vérifiez que les broches du connecteur du câble vidéo ne sont pas tordues ni cassées.

Symptômes courants	Description du problème	Solutions possibles
Mauvaise couleur	La couleur de l'image est incorrecte	<ul style="list-style-type: none"> • Changez le mode de couleur dans l'OSD Réglages de couleur sur 'Graphiques' ou 'Vidéo' en fonction de l'application. • Essayez des Modes de couleur prédéfinis différents dans l'OSD Réglages de couleur. Ajustez la valeur R/V/B dans l'OSD Réglages de couleur si la Gestion des couleurs est désactivée. • Changez le Format entrée couleurs sur RVB PC ou YPbPr dans l'OSD Réglages avancés.
Aucun son ou son faible	Le moniteur ne diffuse aucun son ou le son est faible	<ul style="list-style-type: none"> • Assurez-vous que le câble audio est correctement branché au moniteur. • Ajuster les réglages de volume à la fois sur votre moniteur et sur l'ordinateur. • Assurez-vous que le pilote de la carte son de l'ordinateur est bien installé et activé. • Assurez-vous que la source audio est correcte dans le menu OSD.
Rétention d'image à partir d'une image statique qui a été affichée pendant une longue période sur le moniteur	Une ombre faible à partir d'une image statique apparaît sur l'écran	<ul style="list-style-type: none"> • Utilisez la fonction Économie d'énergie pour éteindre le moniteur chaque fois que vous ne l'utilisez plus (pour plus d'informations, voir Modes de gestion d'énergie). • Vous pouvez également utiliser un économiseur d'écran qui change dynamiquement.

 **REMARQUE** : Lorsque vous utilisez modo 'HDMI' ou DP, les réglages de positionnement ne sont pas disponibles.

Problèmes spécifiques au produit

Symptômes spécifiques	Description du problème	Solutions possibles
L'image de l'écran est trop petite	L'image est centrée sur l'écran mais ne remplit pas la surface entière visible	<ul style="list-style-type: none"> • Réinitialisez le moniteur pour restaurer les Réglages d'usine.
Impossible de régler le moniteur avec les boutons du panneau frontal.	L'OSD n'apparaît pas à l'écran.	<ul style="list-style-type: none"> • Éteignez le moniteur, débranchez le cordon d'alimentation puis rebranchez-le et rallumez le moniteur.
Pas de signal d'entrée lorsque les contrôles de l'utilisateur sont utilisés.	Pas d'image, le voyant DEL est en blanc. Lorsque vous appuyez sur la touche "haut", "bas" ou "Menu", le message "Aucun signal d'entrée" s'affiche.	<ul style="list-style-type: none"> • Vérifiez la source de signal. Vérifiez que l'ordinateur n'est pas en mode Économie d'énergie en déplaçant la souris ou en appuyant sur n'importe quelle touche du clavier. • Vérifiez que le câble de signal est correctement branché. Rebranchez-le si nécessaire. • Redémarrez l'ordinateur ou le lecteur vidéo.
L'image ne remplit pas l'écran entier	L'image n'est pas aussi longue ou aussi large que l'écran.	<ul style="list-style-type: none"> • A cause des différents formats vidéo (rapport d'aspect) des DVD, le moniteur peut afficher l'image en plein écran. • L'option que vous sélectionnez dans Réglages d'affichage-Rapport d'aspect peut avoir un effet sur la taille de l'image à l'écran. • Exécutez le diagnostic intégré.

 **REMARQUE** : Lorsque vous choisissez le mode HDMI ou DP, la fonction Réglage auto n'est pas disponible.

Annexe

MISE EN GARDE : Instructions de sécurité

 MISE EN GARDE : L'utilisation de contrôles, des réglages ou des procédures autres que ceux spécifiés dans la présente documentation risquent de vous exposer à des chocs, des électrocutions et/ou des dangers mécaniques.

Pour plus d'informations sur les instructions de sécurité, voir le *Guide d'information du produit*.

Règlement de la FCC (États-Unis uniquement) et autres informations réglementaires

Pour le règlement de la FCC et les autres informations réglementaires, référez-vous au site Internet pour la conformité à la réglementation : www.dell.com/regulatory_compliance.

Cet appareil est conforme à la section 15 du règlement de la FCC. L'utilisation est permise sujette aux deux conditions suivantes :

- (1) Cet appareil ne doit pas causer des interférences nuisibles.
- (2) Cet appareil doit pouvoir accepter toutes les interférences reçues, y compris les interférences risquant d'engendrer un fonctionnement indésirable.

Contacter Dell

Pour les clients aux États-Unis, appelez le 800-WWW-DELL (800-999-3355).

 **REMARQUE** : Si vous n'avez pas une connexion Internet, vous pouvez aussi trouver les informations de contact dans la boîte, sur le ticket, la facture ou le catalogue des produits Dell.

Dell offre plusieurs options de services et d'assistance téléphonique et en ligne. Leur disponibilité est différente suivant les pays et les produits, et certains services peuvent ne pas vous être offerts dans votre région.

Pour accéder au support en ligne pour le moniteur :

1. Visitez www.dell.com/support/monitors

Pour contacter Dell pour les ventes, l'assistance technique, ou les questions de service à la clientèle :

1. Visitez www.dell.com/support.
2. Vérifiez votre pays ou région dans le menu déroulant **Choisir un Pays/Région** en haut à gauche de la page.
3. Cliquez sur **Contactez-nous** en haut à gauche de la page.
4. Sélectionnez le lien du service ou de l'assistance requise.
5. Choisissez la méthode pour contacter Dell qui vous convient le mieux.

Installation de votre moniteur

Réglage de la résolution d'affichage sur 1920 x 1080 (maximum)

Pour un fonctionnement optimal du moniteur lors de l'utilisation des systèmes d'exploitation Microsoft Windows, réglez la résolution d'affichage sur 1920 x 1080 pixels en suivant les étapes suivantes :

Dans Windows 7, Windows 8/Windows 8.1 :

1. Dans Windows 8/Windows 8.1 uniquement, sélectionnez le pavé Bureau pour passer au bureau classique.
2. Cliquez avec le bouton droit sur le Bureau et cliquez sur Résolution d'écran.
3. Cliquez sur la liste déroulante de la résolution d'écran et sélectionnez 1920 x 1080.
4. Cliquez sur OK.

Dans Windows 10 :

1. Cliquez avec le bouton droit sur le Bureau et cliquez sur **Réglages d'affichage**.
2. Cliquez sur **Réglages d'affichage avancés**.
3. Cliquez sur la liste déroulante de la **Résolution** et sélectionnez 1920 x 1080.
4. Cliquez sur **Appliquer**.

Si vous ne voyez pas l'option 1920 x 1080, vous avez peut-être besoin de mettre à jour votre pilote graphique. Veuillez choisir le scénario ci-dessous qui décrit le mieux le système d'ordinateur que vous utilisez, et suivez les instructions fournies

1: [Si vous avez un ordinateur de bureau Dell ou un ordinateur portable Dell avec accès à l'Internet](#)

2: [Si vous n'avez pas un ordinateur de bureau, un ordinateur portable ou une carte graphique Dell](#)

Si vous avez un ordinateur de bureau Dell ou un ordinateur portable Dell avec accès à l'Internet

1. Allez sur le site <http://www.dell.com/support>, saisissez l'identifiant de dépannage, et téléchargez le dernier pilote pour votre carte graphique
2. Après avoir installé les pilotes pour votre carte graphique, essayez de re-régler la résolution sur 1920 x 1080.

 **REMARQUE** : Si vous ne pouvez toujours pas régler la résolution sur 1920 x 1080, veuillez contacter Dell pour plus d'informations sur les cartes graphiques compatibles avec ces résolutions.

Si vous n'avez pas un ordinateur de bureau, un ordinateur portable ou une carte graphique Dell

Dans Windows 7, Windows 8/Windows 8.1 :

1. Dans Windows 8/Windows 8.1 uniquement, sélectionnez le pavé Bureau pour passer au bureau classique.
2. Cliquez avec le bouton droit sur le Bureau et cliquez sur Personnalisation.
3. Cliquez sur Modifier les réglages d'affichage.
4. Cliquez sur Réglages avancés.
5. Identifiez le fournisseur de votre carte graphique à partir de la description en haut de la fenêtre (par exemple NVIDIA, ATI, Intel etc.).
6. Référez-vous au site Internet du fournisseur de votre carte graphique pour un pilote mis à niveau (par exemple, <http://www.ATI.com> OU <http://www.NVIDIA.com>).
7. Après avoir installé les pilotes pour votre carte graphique, essayez de re-régler la résolution sur 1920 x 1080.

Dans Windows 10 :

1. Cliquez avec le bouton droit sur le Bureau et cliquez sur **Réglages d'affichage**.
2. Cliquez sur **Réglages d'affichage avancés**.
3. Cliquez sur **Propriétés de l'adaptateur d'affichage**.
4. Identifiez le fournisseur de votre carte graphique à partir de la description en haut de la fenêtre (par exemple NVIDIA, ATI, Intel etc.).
5. Référez-vous au site Internet du fournisseur de votre carte graphique pour un pilote mis à niveau (par exemple, <http://www.ATI.com> OU <http://www.NVIDIA.com>).
6. Après avoir installé les pilotes pour votre carte graphique, essayez de re-régler la résolution sur 1920 x 1080.

 **REMARQUE** : Si vous ne pouvez régler la résolution sur 1920 x 1080, veuillez contacter le fabricant de votre ordinateur ou acheter une carte graphique qui prend en charge la résolution vidéo de 1920 x 1080.

Procédures pour définir deux moniteurs dans Windows 7 ou Windows 8/Windows 8.1 ou Windows 10

Dans Windows 7

Connectez le(s) moniteur(s) externe(s) à votre ordinateur de bureau ou portable à l'aide d'un câble vidéo (VGA, HDMI, DP etc.) et suivez n'importe laquelle des méthodes d'installation ci-dessous.

Méthode 1 : En utilisant le raccourci clavier "Win+P"



1. Appuyez sur la touche **Windows logo** + **P** sur votre clavier.
2. Tout en maintenant enfoncée la touche **Windows logo**, appuyez sur **P** pour basculer entre les différentes sélections d'affichage.



Méthode 2 : En utilisant le menu "Screen Resolution (Résolution d'écran)"

1. Cliquez avec le bouton droit sur le Bureau et cliquez sur **Screen Resolution (Résolution d'écran)**.

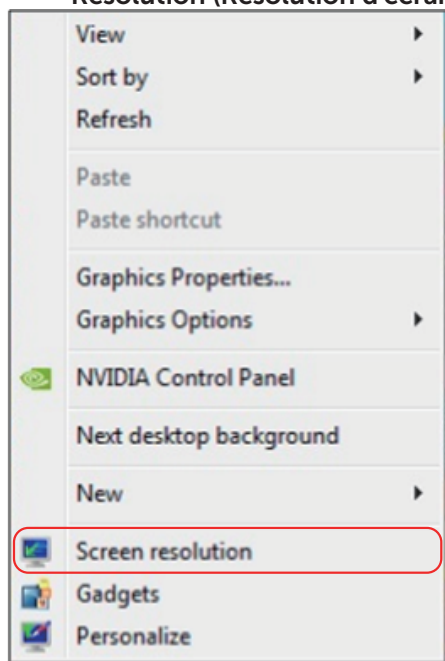

2. Cliquez sur **Multiple displays (Affichages multiples)** pour choisir une sélection d'affichage. Si vous ne voyez pas le moniteur additionnel listé, cliquez sur **Detect (Détecter)**.
- Il vous faudra peut-être redémarrer votre système et répéter les étapes 1 à 3 si le système ne détecte pas le moniteur ajouté.

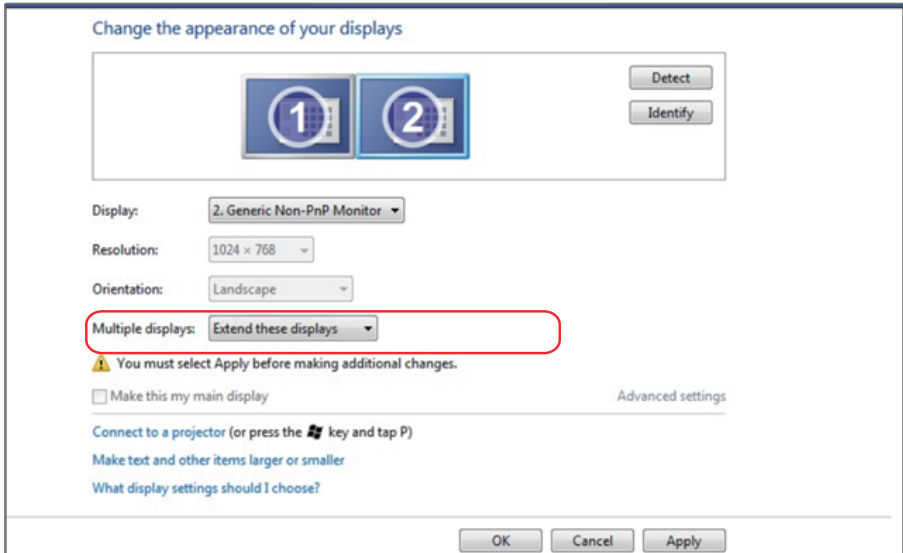

Dans Windows 8/Windows 8.1

Connectez le(s) moniteur(s) externe(s) à votre ordinateur de bureau ou portable à l'aide d'un câble vidéo (VGA, HDMI, DP etc.) et suivez n'importe laquelle des méthodes d'installation ci-dessous.

Méthode 1 : En utilisant le raccourci clavier "Win+P"

1. Appuyez sur la touche **Windows logo** + **P** sur votre clavier.  + 
2. Tout en maintenant enfoncée la touche **Windows logo**, appuyez sur **P** pour basculer entre les différentes sélections d'affichage.

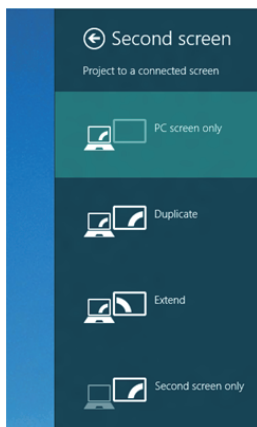

Méthode 2 : En utilisant le menu "Screen Resolution (Résolution d'écran)"

1. Dans l'écran Démarrer, sélectionnez le pavé **Desktop (Bureau)** pour passer au bureau Windows classique.



2. Cliquez avec le bouton droit sur le Bureau et cliquez sur **Screen Resolution (Résolution d'écran)**.

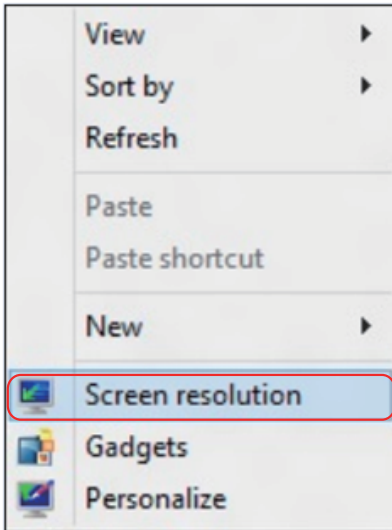

3. Cliquez sur **Multiple displays (Affichages multiples)** pour choisir une sélection d'affichage. Si vous ne voyez pas le moniteur additionnel listé, cliquez sur Detect (Détecter).
 - Il vous faudra peut-être redémarrer votre système et répéter les étapes 1 à 3 si le système ne détecte pas le moniteur ajouté.

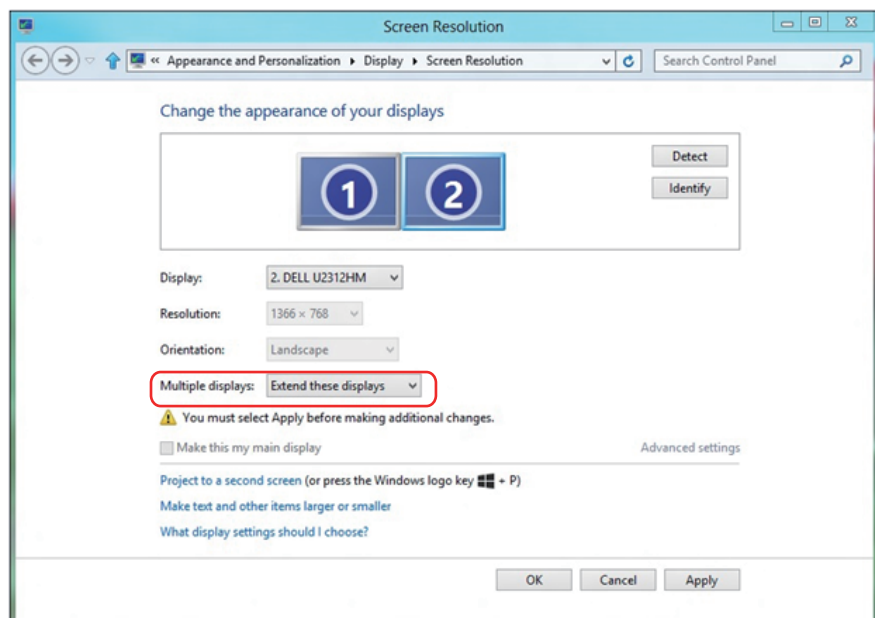

Réglage des styles d'affichage pour de multiples moniteurs dans Windows 7 ou Windows 8/Windows 8.1

Après installation du/des moniteur(s) externe(s), les utilisateurs peuvent sélectionner le style d'affichage désiré dans le menu **Multiple displays (Affichages multiples)** : Dupliqué, Étendu, Afficher le Bureau dessus.

- **Duplicate these displays (Dupliquer ces affichages)** : Dupliquer le même écran sur deux moniteurs avec la même résolution, le choix étant basé sur le moniteur avec la plus basse résolution.

Dans Windows 8/Windows 8.1

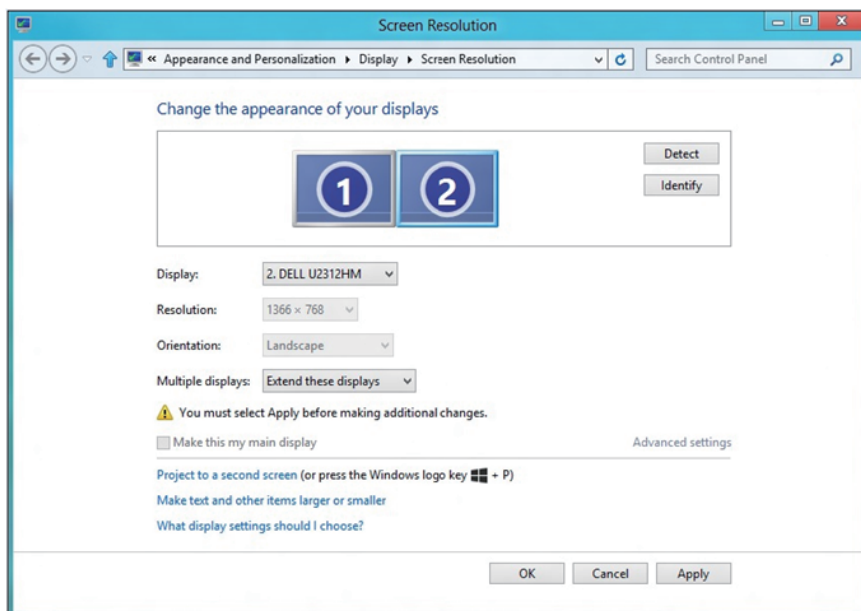

- **Show desktop only on (Afficher le bureau seulement sur)** : Afficher le statut d'un moniteur particulier. Cette option est généralement choisie lorsque l'ordinateur portable est utilisé en tant que PC de façon à ce que l'utilisateur puisse profiter d'un moniteur externe de grande taille. La plupart des ordinateurs portables actuels prennent en charge les résolutions les plus courantes. Comme indiqué dans le dessin ci-dessus, la résolution du moniteur de l'ordinateur portable est de seulement 1280 x 800 mais, après branchement d'un moniteur LCD externe de 27", les utilisateurs peuvent améliorer immédiatement le confort visuel avec la qualité 1920 x 1080 Full HD.

Dans Windows 7

Change the appearance of your displays

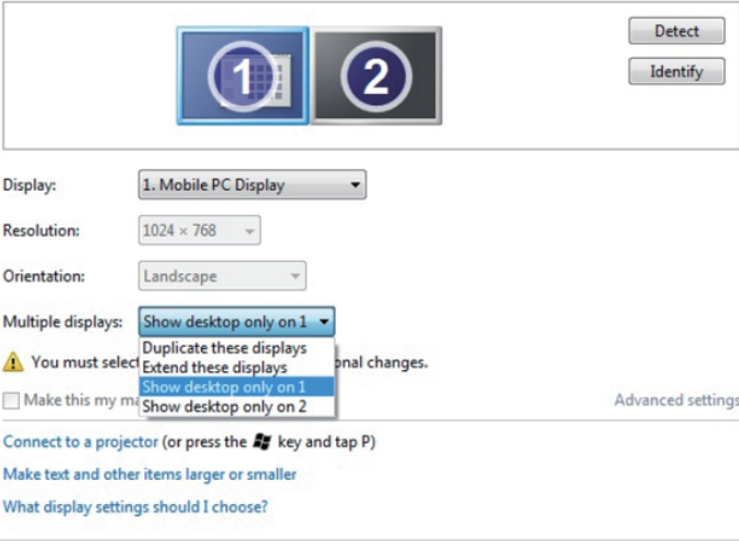

Display: 1. Mobile PC Display

Resolution: 1024 x 768

Orientation: Landscape

Multiple displays: Show desktop only on 1

⚠ You must select a display mode for each display. Some changes may require you to restart your computer.

Make this my main display

Advanced settings

Connect to a projector (or press the  key and tap P)

Make text and other items larger or smaller

What display settings should I choose?

OK Cancel Apply

Change the appearance of your displays

Display: 1. Mobile PC Display

Resolution: 1024 x 768

Orientation: Landscape

Multiple displays: Show desktop only on 2

⚠ You must select one of these options to make any changes.

Make this my main display

Advanced settings

Connect to a projector (or press the **Win** key and tap P)

Make text and other items larger or smaller

What display settings should I choose?

OK Cancel Apply

Dans Windows 8/Windows 8.1

Screen Resolution

Appearance and Personalization > Display > Screen Resolution

Change the appearance of your displays

1 2

Detect

Identify

Display: 2. DELL U2312HM

Resolution: 1366 x 768

Orientation: Landscape

Multiple displays: Show desktop only on 1

⚠ You must select one of these options to make any changes.

Make this my main display

Advanced settings

Project to a second screen (or press the Windows logo key **Win** + P)

Make text and other items larger or smaller

What display settings should I choose?

OK Cancel Apply

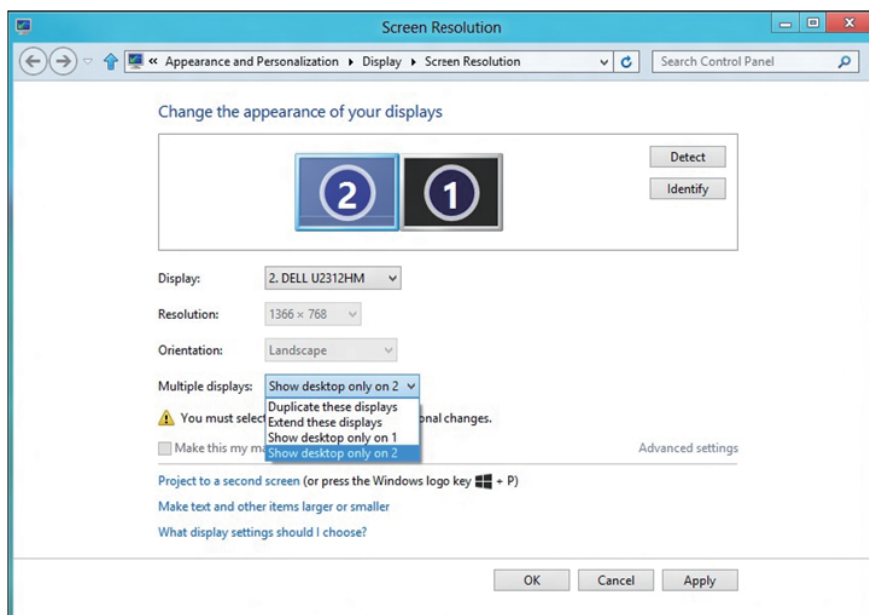

Dans Windows 10

Connectez le(s) moniteur(s) externe(s) à votre ordinateur de bureau ou portable à l'aide d'un câble vidéo (VGA, DVI, DP, HDMI etc.) et suivez n'importe laquelle des méthodes d'installation ci-dessous.

Méthode 1 : En utilisant le raccourci clavier "Win+P"

1. Appuyez sur la touche **Windows logo** + **P** sur votre clavier.  + 
2. Tout en maintenant enfoncée la touche **Windows logo**, appuyez sur **P** pour basculer entre les différentes sélections d'affichage.

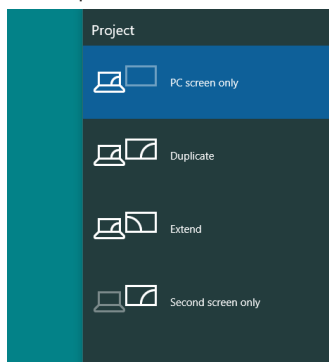

Méthode 2 : En utilisant le menu "Screen Resolution (Résolution d'écran)"

1. Cliquez avec le bouton droit sur le Bureau et cliquez sur **Display Settings (Réglages d'affichage)**.

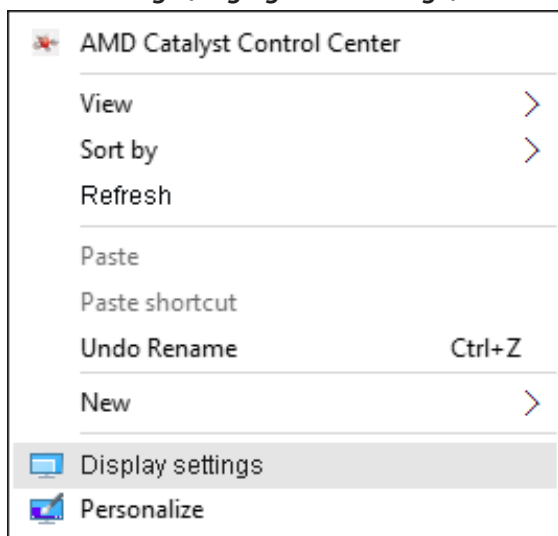

2. Cliquez sur **Customize your display (Personnaliser votre affichage)** pour choisir une sélection d'affichage. Si vous ne voyez pas le moniteur additionnel listé, cliquez sur Detect (Détecter).

- Il vous faudra peut-être redémarrer votre système et répéter les étapes 1 à 2 si le système ne détecte pas le moniteur ajouté.

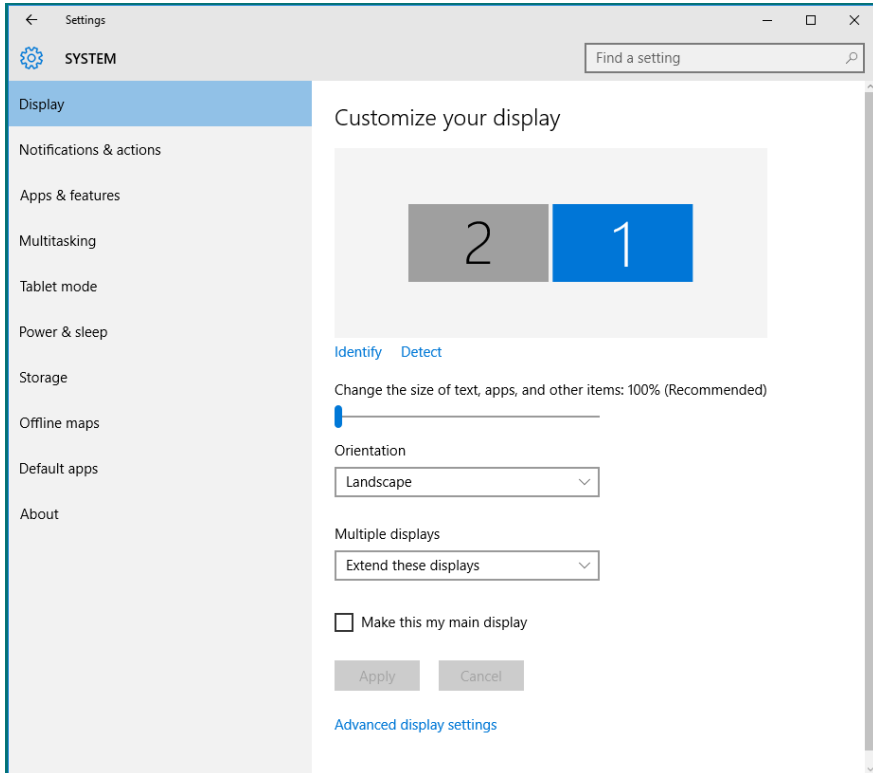

Réglage des styles d'affichage pour de multiples moniteurs dans Windows 10

Après installation du/des moniteur(s) externe(s), les utilisateurs peuvent sélectionner le style d'affichage désiré dans le menu **Multiple displays (Affichages multiples)** : Dupliqué, Étendu, Afficher seulement sur, déconnecté.

- **Duplicate these displays (Dupliquer ces affichages)** : Dupliquer le même écran sur deux moniteurs avec la même résolution, le choix étant basé sur le moniteur avec la plus basse résolution.

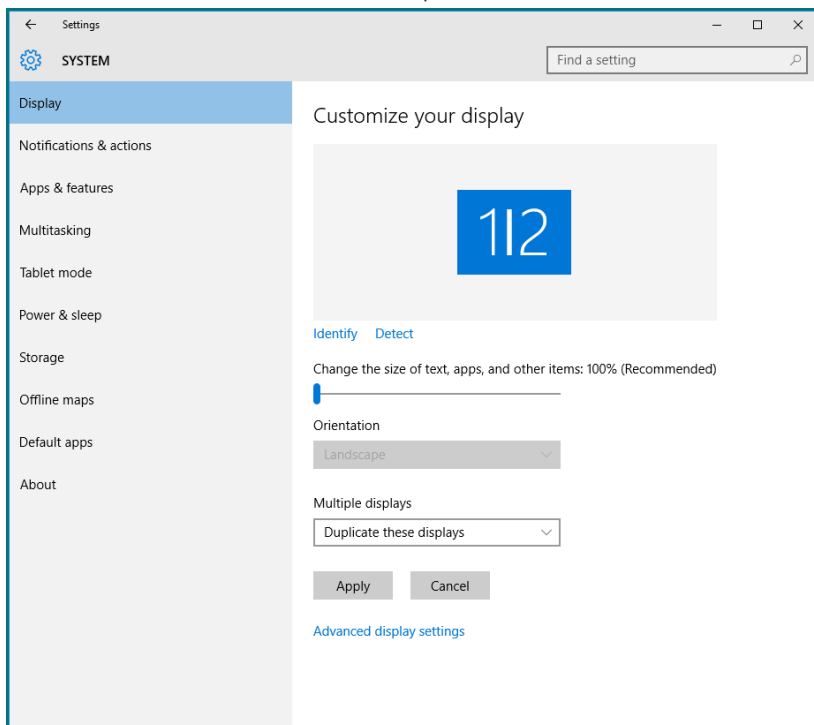

- **Extend these displays (Étendre ces affichages)** : Cette option est recommandée lorsqu'un moniteur externe est connecté à un ordinateur de bureau, et chaque moniteur peut afficher différents écrans indépendamment afin d'améliorer la commodité pour l'utilisateur. La position relative des écrans peut être définie ici, par exemple le moniteur 1 peut être paramétré pour être à gauche du moniteur 2 ou l'inverse. Cela dépend de la position physique du moniteur LCD par rapport à l'ordinateur portable. La ligne horizontale affichée sur les deux moniteurs peut être basée sur l'ordinateur portable ou le moniteur externe. Toutes ces options sont réglables et, la seule chose que doit faire l'utilisateur, c'est faire glisser l'écran principal sur le moniteur étendu.

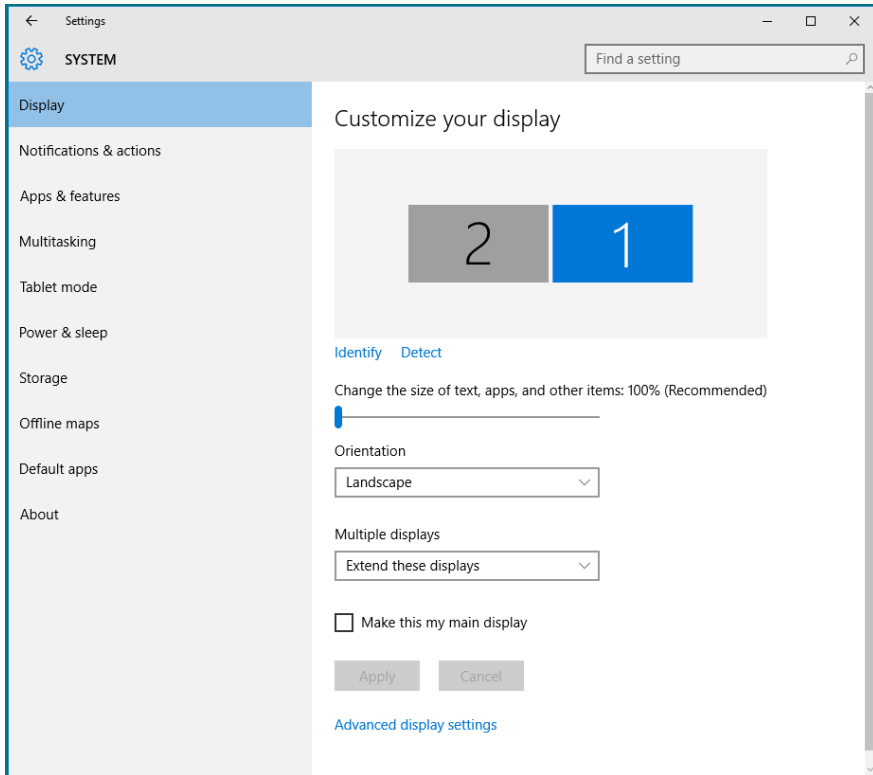

- **Show only on... (Afficher seulement sur...)** : Afficher le statut d'un moniteur particulier. Cette option est généralement choisie lorsque l'ordinateur portable est utilisé en tant que PC de façon à ce que l'utilisateur puisse profiter d'un moniteur externe de grande taille. La plupart des ordinateurs portables actuels prennent en charge les résolutions les plus courantes. Comme indiqué dans le dessin ci-dessous, la résolution du moniteur de l'ordinateur portable est de seulement 1280 x 800 mais, après branchement d'un moniteur LCD externe de 27", les utilisateurs peuvent améliorer immédiatement le confort visuel avec la qualité 1920 x 1080 Full HD.

